

**SAMEDIA**



# CATÁLOGO 2023 / 2024

MÁQUINAS Y HERRAMIENTAS DE  
DIAMANTE **PROFESIONALES**

Descripción de los  
productos en las  
páginas 4 - 5

[www.samedia.com](http://www.samedia.com)



## FASTER • STRONGER • SAFER

Estimado socio comercial:

Nos complace presentarles nuestro nuevo catálogo de productos SAMEDIA 2023.

Descubra nuestras nuevas herramientas y máquinas diamantadas para el corte, taladrado y rectificado profesional de materiales de construcción y de otros materiales minerales en aplicaciones en húmedo y en seco.

A medida que vaya hojeando, se percatará de nuestro nuevo y dinámico diseño SHOXX.

Lo hemos desarrollado con el fin de destacar las excepcionales prestaciones y la seguridad para el usuario de los productos SHOXX.

Nuestras herramientas de alta calidad realizan el corte el doble de rápido que la mayoría de los productos profesionales de la competencia y tienen una vida útil extremadamente larga, mientras que los segmentos soldados se mantienen en su sitio gracias al núcleo de acero con la máxima seguridad.

Esto lo hace posible la exclusiva tecnología de forja patentada en todo el mundo que se utiliza en nuestras instalaciones de producción de Alemania.

Para beneficiarse de un nivel de rendimiento sin igual en el mercado, exija la calidad SHOXX, que ahora presenta un diseño exclusivo y el segmento original del logotipo SHOXX, como sello de calidad.

Como cofundadores de SEAM, nos esforzamos por lograr una mejora global para un medio ambiente más limpio, una gestión socialmente más respetuosa y un modelo de negocio más sostenible. Disfrute de la lectura y póngase en contacto con nosotros las 24 horas del día, los 7 días de la semana en [www.samedia.com](http://www.samedia.com).

¡Estaremos encantados de satisfacer sus necesidades más exigentes!

Atentamente,

Nicolas Vermeulen  
(Gerente de SAMEDIA)

Descubra más sobre SEAM en [www.seam.earth](http://www.seam.earth), #WeAreSeam.



Descubra más sobre SAMEDIA en nuestra página web [www.samedia.com](http://www.samedia.com) así como en nuestros canales de redes sociales.



NUEVO  
DISEÑO SHOXX  
Desde la página 16

### VISITA NUESTRA PÁG., WEB



Sitio Web



Youtube

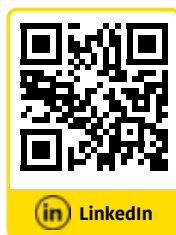

LinkedIn

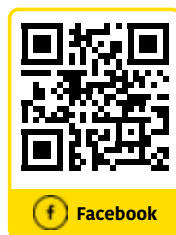

Facebook



Instagram

### DESCRIPCIÓN GENERAL DEL CONTENIDO

	página
<b>RESUMEN DE PRODUCTOS</b>	<b>4-5</b>
EMPRESA	6-7
TECNOLOGÍA SHOXX	8-9
ETIQUETADO	10-11
CALIDAD + SEGURIDAD	12
REGISTRO	154
CGC	159





**MÁQUINAS SAMEDIA**

desde la página 101



**CORTAR**

 AMOLADORA ANGULAR	Página 102
 CORTADORA ELÉCTRICA	Página 103
 CORTADORA DE PIEDRA	Página 104
 SIERRAS PARA AZULEJOS	Página 117
 CORTADORA DE JUNTAS	Página 120

**PERFORAR**

 SISTEMA DE PERFORACIÓN DE NÚCLEOS	Página 122
 PERFORADORAS DE NÚCLEO A MANO ALZADA	Página 129
 PERFORADORAS DE NÚCLEO ESTACIONARIAS	Página 131
 CORONAS DE TALADRO	Página 138

**LIJAR**

 AMOLADORA SANEAMIENTO	Página 140
 PULIDORA DE SUELO	Página 146
 ASPIRADOR INDUSTRIAL	Página 149

**PRODUCTOS**



SAMEDIA Sucursal y sede de producción en Alemania

## FABRICANTE

Como parte del Grupo JFC, SAMEDIA es uno de los fabricantes de herramientas de diamante profesionales más eficaces del mundo. Como miembro de  (Organización para la Seguridad de Herramientas Abrasivas e.V.), SAMEDIA concede una gran importancia a las altas exigencias de seguridad del producto.

La mayoría de los discos de corte, discos de lijado y coronas de taladro de diamante soldados con láser se fabrican en Alemania. Entre otras cosas se utiliza el proceso de forja patentado y único en todo el mundo (SHOXX) para fabricar segmentos.



## RED DE TRABAJO

Las plantas de producción del grupo empresarial se encuentran repartidas por toda Europa. Además de la producción de herramientas de diamante en Alemania, Francia y Bélgica, un fabricante de máquinas profesionales de corte de piedra forma parte del grupo desde 2016.

Gracias a esta combinación podemos ofrecer sistemas coordinados de herramientas y máquinas de diamante para artesanos profesionales a través de distribuidores especializados. Nuestros sistemas están disponibles para aplicaciones de corte, perforado y lijado.

**1 ALEMANIA**  
**SAMEDIA GMBH**  
Marie-Curie-Straße 10  
D-79211 Denzlingen  
Tel +497666-93260  
Fax +497666-9326900  
verkauf@samedia.com

**2 FRANCIA**

**3 BÉLGICA**

**4 SUIZA**

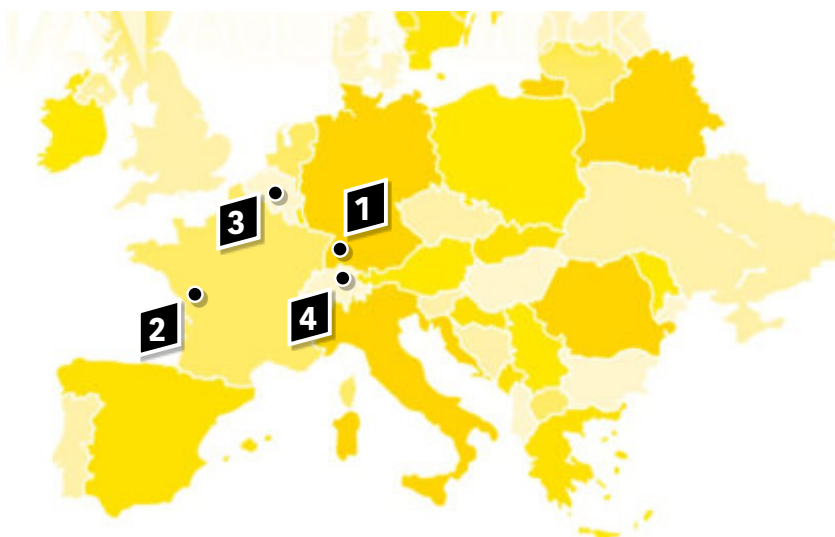

## CONTACTO

● **SAMEDIA GMBH**  
Marie-Curie-Straße 10  
D-79211 Denzlingen  
Tel +49 7666-93260  
Fax +49 7666-9326900  
verkauf@samedia.com

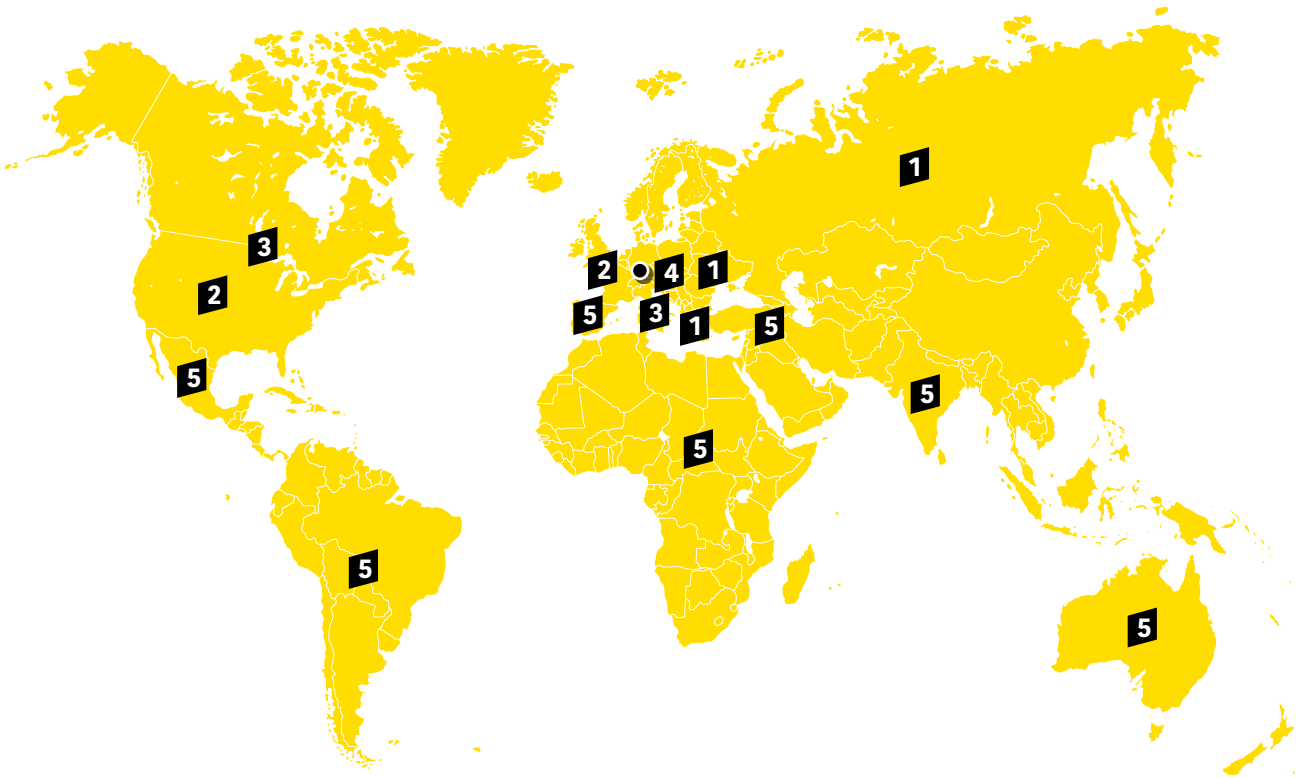

## ASESORAMIENTO Y VENTAS

**1** Adrian Popescu  
Export Director  
Central Eastern Europe  
Tel +373 79 45 44 15, +40 720 170 614  
adrian.popescu@samedia.com

**2** Cedric Sauret  
Export Director  
North West Europe/USA  
Tel +33 (0)631 430385  
cedric.sauret@samedia.com

**3** Enrico Mariotti  
Export Sales Director  
USA/Canada/Italy  
Tel. +32 478 42 32 35  
erico.mariotti@samedia.com

**4** Piotr Różyło  
Business Development Director  
PL/CZ/SK  
Tel. +48 512 265 625  
piotr.rozylo@samedia.com

**5** Davut Akcayir  
Export Director  
South Europe/America/MEA  
Tel. +33 681 824 617  
davut.akcayir@samedia.com



## SHOXX®-TECNOLOGÍA

Con el desarrollo de la tecnología SHOXX, hemos logrado revolucionar los procesos previamente conocidos para la producción de segmentos. Este proceso se basa en una tecnología de forjado que fue desarrollada dentro de nuestro grupo y se implementa por medio de nuestra tecnología de producción. Nuestros segmentos forjados muestran un rendimiento único en todo el mundo y protegido como marca registrada patentada:



nuestros conocimientos permiten además de un sistema de producción altamente automatizado, el uso de fórmulas de nuevos segmentos para un rendimiento de corte nunca antes alcanzado.

Este nuevo proceso de fabricación combinado con nuevas fórmulas permite al usuario trabajar **FASTER • STRONGER • SAFER** con nuestras herramientas.

Los discos de corte SHOXX se distinguen claramente de los discos de corte convencionales en términos de velocidad de corte, vida útil y universalidad. Por sus propiedades, son especialmente adecuados para un uso continuo intensivo.

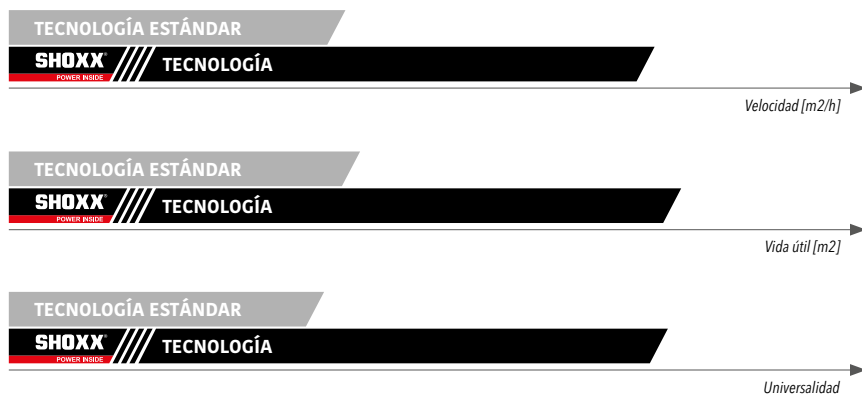

Debido a la geometría especial del segmento, los discos de corte SHOXX logran un nivel de vibración significativamente menor, lo que significa que sus muñecas están protegidas y no es necesario interrumpir el trabajo.





## REDUCCIÓN DE VIBRACIONES MEDIANTE SHOXX®

A diferencia de los procesos estándar, la tecnología SHOXX también permite la producción de segmentos superiores. Por ejemplo, es posible una altura de segmento de 17 mm. Incluso con segmentos altos, no hay grandes huecos entre segmentos. Esta ventaja es de gran importancia para el uso a mano alzada.

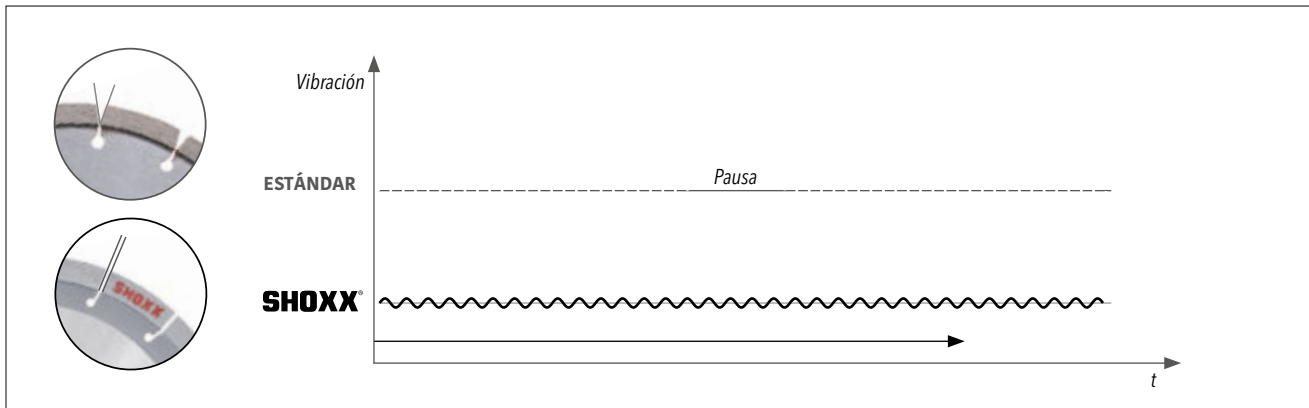

Reducción de la vibración mediante SHOXX®

## MÁS SEGURIDAD GRACIAS A SHOXX®

Otra ventaja importante es la seguridad. Debido a los segmentos densos y sin poros, las propiedades de soldadura resultan en una seguridad incomparablemente mayor contra la rotura del segmento en comparación con la tecnología de sinterización estándar habitual.

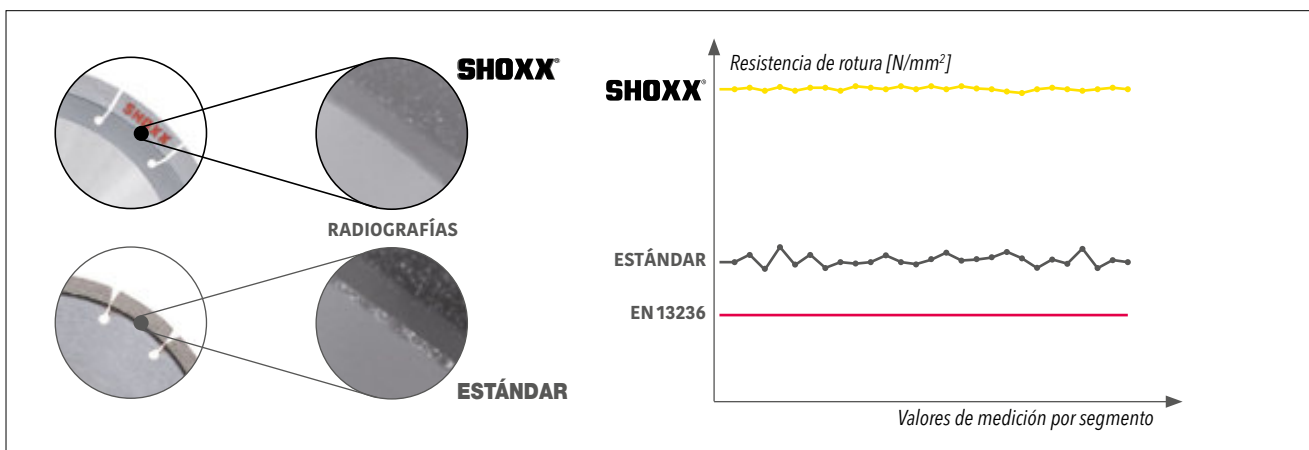

Soldadura profunda de los segmentos SHOXX®

## VENTAJAS DE SHOXX® DE UN VISTAZO

- Uso continuo intensivo
- Velocidad
- Vida útil
- Universalidad
- Seguridad

## SÍMBOLOS

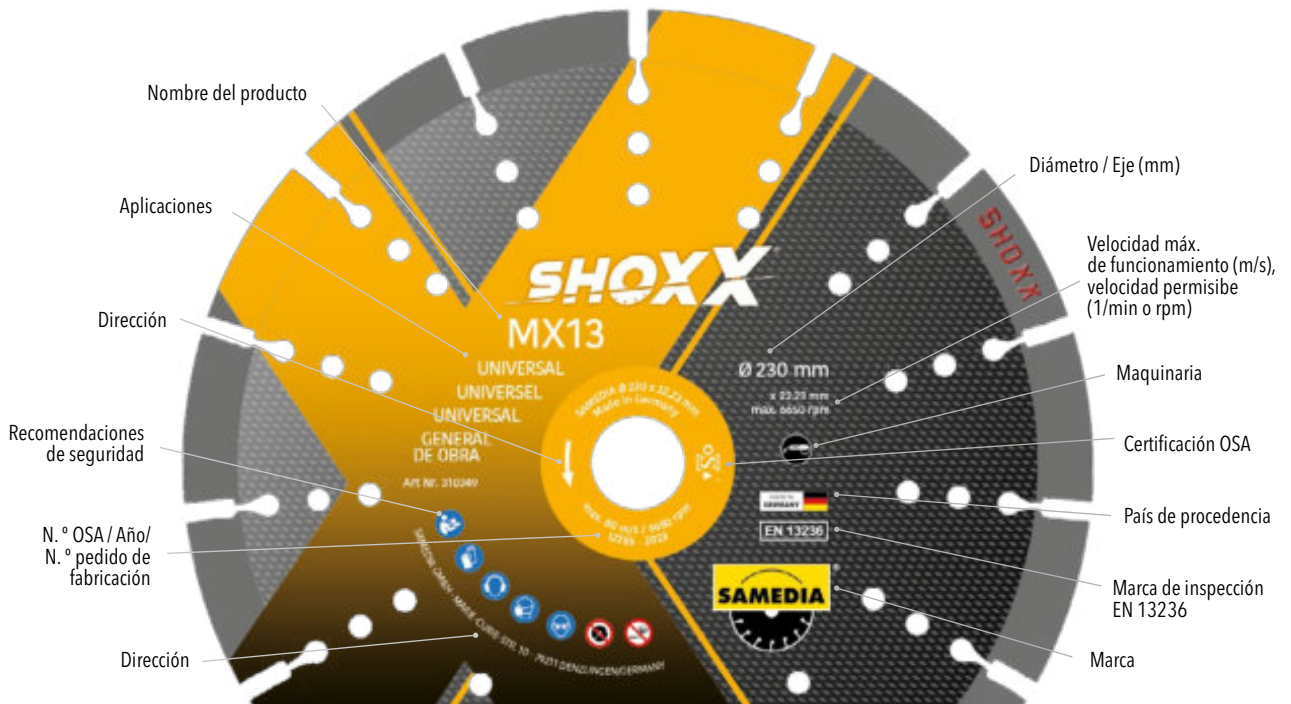

## NUESTROS NIVELES DE CALIDAD

Nuestra gama de productos se divide en 4 categorías. Gracias a nuestras etiquetas, estas son fáciles de distinguir.



Herramientas de alto rendimiento para uso intensivo con la máxima versatilidad, velocidad de corte y vida útil.



Máxima calidad para requisitos exigentes.



Herramientas profesionales con una óptima relación calidad precio.

### SOLID



Herramientas de diamante estándar.

## APLICACIÓN DE COLORES



## SÍMBOLOS DE LAS MÁQUINAS

- AMOLADORA ANGULAR
- BROCAS HUECAS
- CORTADORA DE MOTOR
- PERFORADORA
- CORTADORA DE PIEDRA
- SISTEMA DE PERFORACIÓN DE NÚCLEOS
- CORTADORA DE AZULEJOS
- MÁQUINA PERFORADORA DE NÚCLEOS MANUAL
- FRESADORA PARA MUROS/ FRESADORA PARA RAURAS EN MUROS
- PERFORADORA DE NÚCLEO ESTACIONARIA
- SIERRA DE PARED
- AMOLADORA SANEAMIENTO MANUAL
- CORTADORA DE JUNTAS
- PULIDORA DE SUELO
- ASPIRADOR INDUSTRIAL

## SÍMBOLOS

### CORTE HÚMEDO

Con algunas excepciones, nuestras herramientas son adecuadas para corte húmedo y seco. Hemos marcado las herramientas sólo adecuadas para corte húmedo con el siguiente símbolo:



Corte húmedo

## ICONOS

Se pueden encontrar las siguientes marcas (iconos) en nuestras herramientas:

- Lea las instrucciones de funcionamiento
- Utilice guantes de protección
- Utilice protección auditiva
- Utilice mascarilla
- Utilice gafas protectoras
- No utilice herramientas dañadas
- No utilizar para debastar

## RECOMENDACIÓN DE APLICACIÓN

Hemos dividido en nuestro catálogo el uso recomendado de nuestras herramientas en dos categorías:

- PERFECTAMENTE ADAPTADAS
- BIEN ADAPTADAS

## SEGURIDAD DEL PRODUCTO

Nuestro sistema de gestión de calidad interno, certificado según ISO 9001:2015, empieza con la cuidadosa selección de las materias primas.

Sólo compramos materiales de base como diamantes o núcleos de diamante a proveedores conocidos hace largo tiempo que saben cómo satisfacer nuestros requisitos.

Como miembro de la OSA (Organización para la Seguridad de Herramientas Abrasivas e.V.), fabricamos siguiendo las directivas de la norma EN 13236 (norma europea de seguridad para las herramientas de diamante) y soos miembro de la VDS (asociación alemana de abrasivos).

## CONFORME A EN 13236

Nuestro proceso de fabricación le garantiza la conformidad de las herramientas según EN 13236 para garantizar un uso seguro.

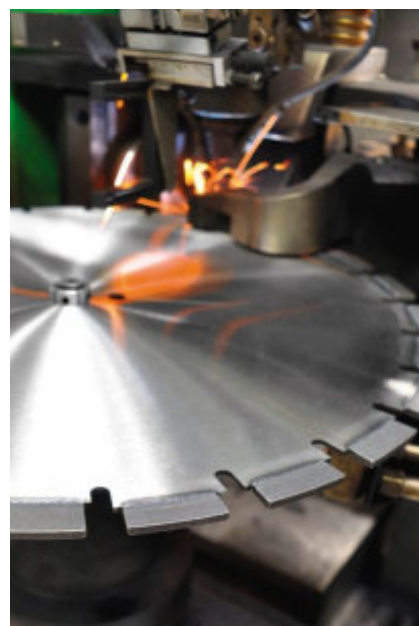

## CERTIFICADO POR OSA

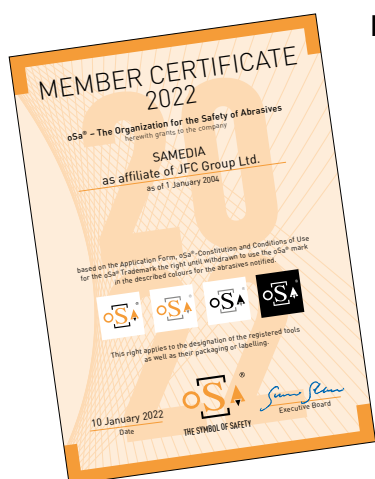

La OSA garantiza el cumplimiento de EN 13236.

OSA: Organización para la seguridad de abrasivos. Los mayores fabricantes de productos abrasivos se han unido en esta organización internacional para establecer estándares de seguridad para sus productos. El objetivo es mantener la calidad de sus productos a un nivel muy alto en interés de los usuarios de abrasivos.

**SAMEDIA lleva siendo miembro de la OSA desde 2004.**

Para obtener más información, visite [www.osa-abrasives.org](http://www.osa-abrasives.org)

SAMEDIA es un miembro activo de:



## ¡SAMEDIA ES MIEMBRO FUNDADOR DE SEAM!

Sustainable European Abrasive Manufacturers

Todos los miembros de SEAM se comprometen a hacer que todo su proceso de producción de abrasivos sea sostenible en términos del medio ambiente, trabajando condiciones y todas las cuestiones económicas. [www.seam.earth](http://www.seam.earth), #WeAreSeam.



Sustainable European Abrasive Manufacturers





CORTAR

## ÁMBITO DE APLICACIÓN AMOLADORA ANGULAR

MATERIAL	HORMIGÓN						UNIVERSAL										GRANITO								
	UXY7	RXY3	BY3	BCM	BSE	BCS	MX17	MX13	MST	MTT	MSE	MES	MSS	MTS	TPM	TPT	OXY7	GY3 SILENCIO*	GY3	GSM SILENCIO*	GCM CANTERO	GTM			
	SHOXX			MASTER			SOLID		SHOXX		MASTER		TECHNIC		SOLID		MASTER		TECHNIC		SHOXX			MASTER	
Altura de los segmentos	17	13	13	13	10	10	17	13	11	10	12	10	8	7	9	10	17	13	13	11	13	10			
Diámetro (mm)	230	115-230	115-230	115-230	115-230	115-230	230	115-230	115-230	115-230	115-230	115-230	105-230	115-230	115-125	115-125	230	230	230	125-230	230	115-230			
XLOCK			X						X																
Página en el catálogo	16	17	17	18	18	19	20	21	21	21	22	22	22	23	23	23	24	25	25	25	26	26			
Hormigón reforzado	✓✓	✓✓	✓✓	✓✓	✓		✓✓	✓✓	✓								✓	✓	✓	✓					
Hormigón lavado	✓✓	✓✓	✓✓	✓	✓		✓	✓	✓								✓	✓	✓	✓					
Hormigón/productos de hormigón	✓✓	✓✓	✓✓	✓✓	✓✓	✓	✓✓	✓✓	✓✓	✓✓	✓✓	✓	✓	✓			✓✓	✓✓	✓✓	✓		✓			
Ladrillo silicocalcáreo de alta densidad		✓✓																							
Mampostería/ladrillo	✓✓	✓✓	✓✓	✓✓	✓✓	✓	✓✓	✓✓	✓✓	✓✓	✓	✓	✓	✓			✓	✓	✓	✓		✓			
Teja	✓✓	✓✓	✓✓	✓✓	✓✓	✓	✓✓	✓✓	✓✓	✓✓	✓	✓					✓	✓	✓✓			✓✓			
Caliza	✓✓	✓	✓	✓	✓	✓	✓✓	✓✓	✓	✓	✓✓				✓✓	✓									
Arenisca	✓✓	✓	✓	✓	✓		✓✓	✓✓	✓		✓														
Pavimento	✓						✓✓	✓✓																	
Asfalto	✓						✓	✓																	
Juntas de cemento duro															✓✓	✓									
Juntas de cemento abrasivo															✓✓	✓									
Caliza conchifera															✓✓	✓									
Cuarcita																	✓	✓	✓			✓			
Granito/piedra natural	✓		✓✓	✓	✓				✓								✓✓	✓✓	✓✓	✓	✓✓	✓✓			
Caliza/travertina																		✓	✓	✓		✓			
Pórfido																	✓✓	✓✓	✓✓	✓		✓			
Gres																									
porcelánico																									
Azulejos vitrificados																									
Piedra artificial/mármol																									
Ladrillo/ladrillo cocido																									
Pizarra																									
Metal/acero	✓	✓																							
Acero inoxidable																									
Tuberías de hierro dúctil	✓	✓																							
Tuberías de PVC/KG/HT																									
Tuberías de PP/PE/PVC																									
Plástico/plástico reforzado con fibra de vidrio																									
Madera/laminado																									
Vidrio/fibra de vidrio																									

Además de la idoneidad del material, los productos también difieren en la vida útil y la velocidad de corte. Encontrará más información en la página 10.

# HERRAMIENTAS DE DIAMANTE AMOLADORA ANGULAR

GRES/PORCELÁNICO											ESPECIAL														
TSM	GKM	KTX	KVX	KTM	KCM	KJM	KTT	KCT	KCS	KX13 SILENCIO*	KX13	TX13	HC13	VFM	PVM	RFS	UVM	UTM	HLK	UCM	TKE	TKM	SMT	GAV	
MASTER		SHOXX		MASTER		TECHNIC		SOLID		SHOXX			MASTER											TECHNIC	
9	8	10	8	10	7	7	10	7	8	13	13	13	13	12	3	3	3	2	1	3					3
125-230	125-180	115-125	115-230	115-230	115-230	115-230	115-125	115-230	115	230	230	230	230	125-230	125	125-230	115-230	115-230	115-230	125-230	115-230	115-230	115-125	115-230	115-230
				X	X																				
26	26	27	28	28	29	29	30	30	30	32	33	33	33	34	34	34	35	35	35	36	36	36	37	37	
										✓	✓	✓✓	✓✓	✓✓											
													✓✓												
✓	✓									✓	✓	✓✓	✓✓	✓✓			✓			✓					
													✓✓				✓								
	✓												✓✓				✓								
													✓	✓✓											
													✓	✓✓											
													✓✓												
													✓✓												
													✓✓												
													✓✓												
													✓✓												
✓																									
✓✓	✓	✓✓	✓	✓✓	✓	✓✓																			✓
✓		✓	✓	✓	✓	✓																			
✓																									
		✓✓	✓✓	✓✓	✓✓	✓✓	✓																		
		✓✓	✓✓	✓✓	✓✓	✓✓	✓✓	✓✓	✓																
		✓✓	✓✓	✓✓	✓✓	✓✓																			
		✓✓	✓	✓✓	✓	✓✓																			✓✓
										✓✓	✓✓														
										✓	✓														
		✓	✓	✓	✓	✓							✓				✓	✓✓		✓	✓✓	✓✓	✓✓		
													✓					✓			✓✓	✓✓	✓✓		
														✓✓	✓✓		✓✓	✓✓							
														✓✓	✓✓	✓✓	✓	✓✓	✓✓						✓✓
																	✓		✓✓						
																			✓✓						✓✓



**CORTAR**

\* SILENCIO = clara reducción del ruido de aprox. un 80 % en comparación con el núcleo sólido en la versión estándar.

**SHOXX**

POWER INSIDE

**UX17**

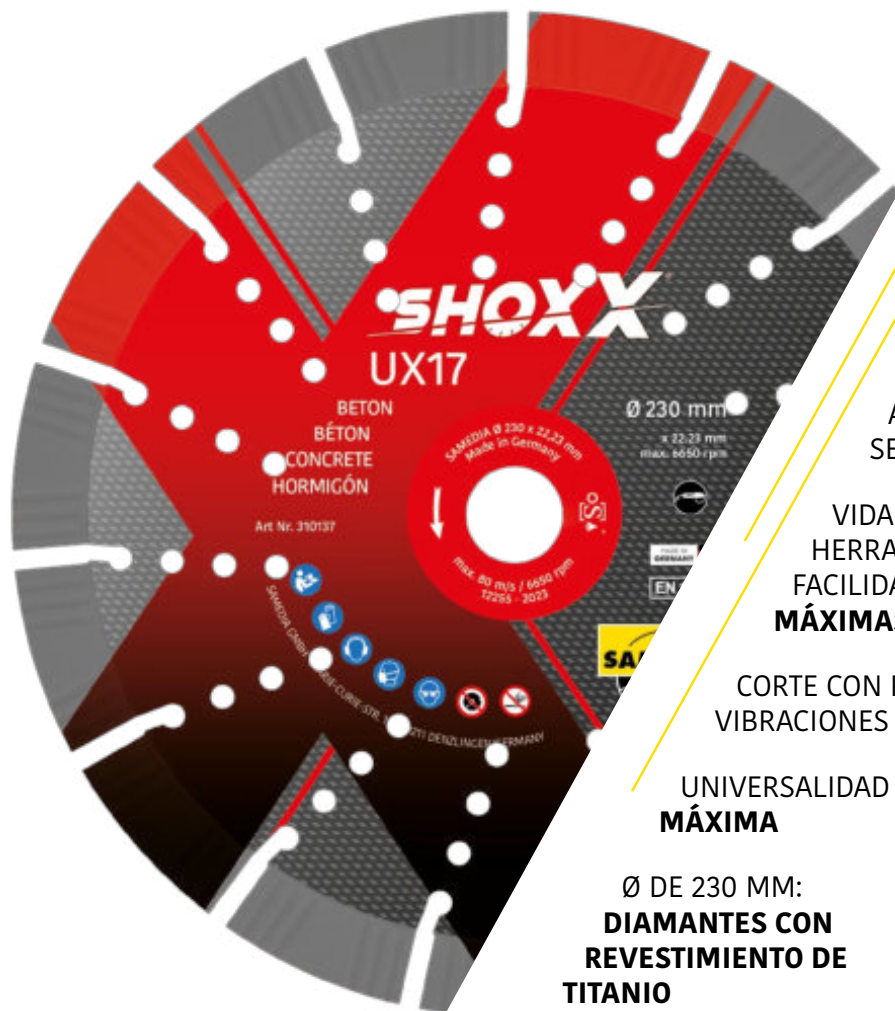

DISCO DE CORTE DE DIAMANTE **DE GAMA ALTA**

CON SEGMENTOS FORJADOS **SHOXX**

ALTURA DEL SEGMENTO: **17 MM**

VIDA ÚTIL DE LA HERRAMIENTA Y FACILIDAD DE CORTE **MÁXIMAS**

CORTE CON POCAS VIBRACIONES Y **LIMPIO**

UNIVERSALIDAD **MÁXIMA**

Ø DE 230 MM: **DIAMANTES CON REVESTIMIENTO DE TITANIO**



**APLICACIÓN**

Hormigón reforzado	✓✓	Teja	✓✓	Granito/piedra natural	✓
Hormigón lavado	✓✓	Caliza	✓✓	Tuberías de hierro dúctil	✓
Hormigón/productos de hormigón	✓✓	Arenisca	✓✓	Metal/acero	✓
Mampostería/ladrillo	✓✓	Pavimento	✓	Asfalto	✓

N.º ART.	DESCRIPCIÓN	Ø (MM)	PERFORACIÓN (MM)	NÚMERO SEGMENTOS	GROSOR DEL SEGMENTO (MM)
310137	UX17	230	22,23	15	2,8





**CORTAR**

**CONCRETE**



## RX13



 Conforme a EN 13236

MADE IN GERMANY 

SOLDADURA LÁSER 

### DESCRIPCIÓN

- Disco de corte de diamante de gama alta con segmentos forjados SHOXX
- Altura del segmento: 13 mm
- Velocidad de corte máxima
- Corte limpio

### APLICACIÓN

Hormigón reforzado	✓✓	Teja	✓✓
Hormigón lavado	✓✓	Bloque Canario	✓✓
Hormigón/productos de hormigón	✓✓	Caliza	✓
Hormigón viejo	✓✓	Arenisca	✓
Caliza de gran densidad	✓✓	Tuberías de hierro dúctil	✓
Mampostería/ladrillo	✓✓	Metal/acero	✓

N.º ART.	DESCRIPCIÓN	Ø (MM)	PERFORACIÓN (MM)	NÚMERO SEGMENTOS	GROSOR DEL SEGMENTO (MM)
310618	RX13	115	22,23	8	2,4
310574	RX13	125	22,23	9	2,4
310619	RX13	150	22,23	11	2,4
310620	RX13	180	22,23	13	2,4
310508	RX13	230	22,23	15	2,6



## BX13



**XLOCK**



**BX13 COMFORT**  
¡Ruido reducido!

### DESCRIPCIÓN

- Disco de corte de diamante de gama alta con segmentos forjados SHOXX
- Altura del segmento: 13 mm
- Vida útil de la herramienta y facilidad de corte máximas
- Corte con pocas vibraciones y limpio

### APLICACIÓN

Hormigón reforzado	✓✓	Mampostería/ladrillo	✓✓
Hormigón lavado	✓✓	Teja	✓✓
Hormigón/productos de hormigón	✓✓	Caliza	✓
Granito/piedra natural	✓✓	Arenisca	✓

N.º ART.	DESCRIPCIÓN	Ø (MM)	PERFORACIÓN (MM)	NÚMERO SEGMENTOS	GROSOR DEL SEGMENTO (MM)
310064	BX13	115	22,23	8	2,4
310058	BX13	125	22,23	9	2,4
311582	BX13 XLOCK	125	XLOCK	9	2,4
310522	BX13	140	22,23	10	2,4
310625	BX13	150	22,23	11	2,4
310609	BX13	180	22,23	13	2,4
310044	BX13	230	22,23	15	2,6

 Conforme a EN 13236

MADE IN GERMANY 

SOLDADURA LÁSER 

# MASTER // BGM



Conforme a EN 13236

MADE IN GERMANY

SOLDADURA LÁSER

## DESCRIPCIÓN

- Disco de corte de diamante premium
- Altura del segmento: 13 mm
- Gran vida útil de la herramienta y facilidad de corte
- Corte con pocas vibraciones

## APLICACIÓN

Hormigón reforzado	✓✓	Hormigón lavado	✓
Hormigón/productos de hormigón	✓✓	Caliza	✓
Mampostería/ladrillo	✓✓	Arenisca	✓
Teja	✓✓	Granito/piedra natural	✓

N.º ART.	DESCRIPCIÓN	Ø (MM)	PERFORACIÓN (MM)	NÚMERO SEGMENTOS	GROSOR DEL SEGMENTO (MM)
310830	BGM	115	22,23	8	2,4
310538	BGM	125	22,23	9	2,4
311066	BGM	150	22,23	11	2,6
310539	BGM	230	22,23	15	2,6

# MASTER // BSE



Conforme a EN 13236

MADE IN GERMANY FROM Ø230

SOLDADURA LÁSER

## DESCRIPCIÓN

- Disco de corte de diamante premium
- Altura del segmento: 10 mm

## APLICACIÓN

Hormigón/productos de hormigón	✓✓	Hormigón lavado	✓
Mampostería/ladrillo	✓✓	Caliza	✓
Teja	✓✓	Arenisca	✓
Hormigón reforzado	✓	Granito/piedra natural	✓

N.º ART.	DESCRIPCIÓN	Ø (MM)	PERFORACIÓN (MM)	NÚMERO SEGMENTOS	GROSOR DEL SEGMENTO (MM)
310365	BSE	115	22,23	8	2,2
310024	BSE	125	22,23	9	2,2
310366	BSE	150	22,23	10	2,3
310367	BSE	180	22,23	14	2,6
310025	BSE	230	22,23	15	2,6

**SOLID**

**BCS** 



Conforme a  
**EN 13236**

**DESCRIPCIÓN**

- Disco de corte de diamante estándar
- Altura del segmento: 10 mm
- Segmentos sinterizados
- Segmento de ranura

**APLICACIÓN**

Hormigón/productos de hormigón	✓	Teja	✓
Mampostería/ladrillo	✓	Caliza	✓

N.º ART.	DESCRIPCIÓN	Ø (MM)	PERFORACIÓN (MM)	NÚMERO SEGMENTOS	GROSOR DEL SEGMENTO (MM)
310989	BCS	115	22,23	8	2,4
310990	BCS	125	22,23	9	2,4
310991	BCS	180	22,23	13	2,8
310992	BCS	230	22,23	18	3,0



**CORTAR**

**HORMIGÓN**



DISCO DE CORTE DE DIAMANTE **DE GAMA ALTA**

CON SEGMENTOS FORJADOS **SHOXX**

ALTURA DEL SEGMENTO: **17 MM**

**GRAN VIDA ÚTIL DE LA HERRAMIENTA Y FACILIDAD DE CORTE**

ESPECIALMENTE INDICADO **PARA MATERIALES ABRASIVOS**

**APLICACIÓN**

Hormigón reforzado	✓✓
Hormigón/productos de hormigón	✓✓
Mampostería/ladrillo	✓✓
Teja	✓✓
Caliza	✓✓
Arenisca	✓✓
Pavimento	✓✓
Hormigón lavado	✓
Asfalto	✓

MADE IN GERMANY  **SOLDADURA LÁSER**   Conforme a **EN 13236**

N.º ART.	DESCRIPCIÓN	Ø (MM)	PERFORACIÓN (MM)	NÚMERO SEGMENTOS	GROSOR DEL SEGMENTO (MM)
311911	MX17	230	22,23	15	2,8

**SHOXX**  
POWER INSIDE

## MX13



OS<sup>®</sup> Conforme a EN 13236

MADE IN GERMANY

SOLDADURA LÁSER

### DESCRIPCIÓN

- Disco de corte de diamante de gama alta con segmentos forjados SHOXX
- Altura del segmento: 13 mm
- Gran vida útil de la herramienta y facilidad de corte
- Especialmente indicado para materiales abrasivos

### APLICACIÓN

Hormigón reforzado	✓✓	Arenisca	✓✓
Hormigón/productos de hormigón	✓✓	Pavimento	✓✓
Hormigón viejo	✓✓	Bloque Canario	✓✓
Mampostería/ladrillo	✓✓	Hormigón lavado	✓
Teja	✓✓	Asfalto	✓
Caliza	✓✓		

N.º ART.	DESCRIPCIÓN	Ø (MM)	PERFORACIÓN (MM)	NÚMERO SEGMENTOS	GROSOR DEL SEGMENTO (MM)
310345	MX13	115	22,23	8	2,4
310346	MX13	125	22,23	9	2,6
310617	MX13	140	22,23	10	2,6
310347	MX13	150	22,23	11	2,6
310348	MX13	180	22,23	13	2,4
310349	MX13	230	22,23	16	2,6

## MASTER MST



**XLOCK**

### DESCRIPCIÓN

- Disco de corte de diamante premium
- Altura del segmento: 11 mm
- ámbito de aplicación universal

### APLICACIÓN

Hormigón/productos de hormigón	✓✓	Hormigón lavado	✓
Mampostería/ladrillo	✓✓	Caliza	✓
Teja	✓✓	Arenisca	✓
Hormigón reforzado	✓	Granito	✓

N.º ART.	DESCRIPCIÓN	Ø (MM)	PERFORACIÓN (MM)	NÚMERO SEGMENTOS	GROSOR DEL SEGMENTO (MM)
300009	MST	115	22,23	7	2,4
300055	MST	125	22,23	8	2,4
311583	MST XLOCK	125	XLOCK	8	2,4
310045	MST	150	22,23	11	2,4
310368	MST	180	22,23	12	2,4
310783	MST	200	22,23	12	2,6
300010	MST	230	22,23	15	2,6

OS<sup>®</sup> Conforme a EN 13236

MADE IN GERMANY

SOLDADURA LÁSER

## MASTER MTT



OS<sup>®</sup> Conforme a EN 13236

### DESCRIPCIÓN

- Disco de corte de diamante premium
- Altura del segmento: 10 mm
- con borde del turbo cerrado

### APLICACIÓN

Hormigón/productos de hormigón	✓✓	Teja	✓✓
Mampostería/ladrillo	✓✓	Caliza	✓

N.º ART.	DESCRIPCIÓN	Ø (MM)	PERFORACIÓN (MM)	NÚMERO SEGMENTOS	GROSOR DEL SEGMENTO (MM)
300092	MTT	115	22,23	1	2,2
300011	MTT	125	22,23	1	2,2
310046	MTT	150	22,23	1	2,2
311059	MTT	180	22,23	1	2,6
300056	MTT	230	22,23	1	2,6



**CORTAR**

UNIVERSAL

## TECHNIC // MSE



Conforme a  
EN 13236

### DESCRIPCIÓN

- Disco de corte de diamante profesional
- Altura del segmento: 12 mm

### APLICACIÓN

Hormigón/productos de hormigón	✓✓	Teja	✓
Caliza	✓✓	Arenisca	✓
Mampostería/ladrillo	✓	Hormigón armado	✓

N.º ART.	DESCRIPCIÓN	Ø (MM)	PERFORACIÓN (MM)	NÚMERO SEGMENTOS	GROSOR DEL SEGMENTO (MM)
310019	MSE	115	22,23	8	2,4
310020	MSE	125	22,23	9	2,4
310073	MSE	150	22,23	10	2,6
310028	MSE	180	22,23	14	2,6
310021	MSE	230	22,23	16	2,8

## TECHNIC // MES



Conforme a  
EN 13236

### DESCRIPCIÓN

- Disco de corte de diamante profesional
- Altura del segmento: 10 mm
- Disco de obra universal

### APLICACIÓN

Hormigón/productos de hormigón	✓
Mampostería/ladrillo	✓
Teja	✓

Suministro en un expositor de mostrador para 10 unidades

N.º ART.	DESCRIPCIÓN	Ø (MM)	PERFORACIÓN (MM)	NÚMERO SEGMENTOS	GROSOR DEL SEGMENTO (MM)
310582	MES	115	22,23	9	1,8
310583	MES	125	22,23	10	1,8
310584	MES	230	22,23	16	2,4



Con caja individual

N.º ART.	DESCRIPCIÓN	Ø (MM)	PERFORACIÓN (MM)	NÚMERO SEGMENTOS	GROSOR DEL SEGMENTO (MM)
311625	MES	115	22,23	9	1,8
311626	MES	125	22,23	10	1,8
311627	MES	230	22,23	16	2,4

## SOLID // MSS



Conforme a  
EN 13236

### DESCRIPCIÓN

- Disco de corte de diamante estándar
- Altura del segmento: 8 mm
- Segmentos sinterizados
- Segmento de bloque

### APLICACIÓN

Hormigón/productos de hormigón	✓
Mampostería/ladrillo	✓

N.º ART.	DESCRIPCIÓN	Ø (MM)	PERFORACIÓN (MM)	NÚMERO SEGMENTOS	GROSOR DEL SEGMENTO (MM)
311381	MSS	105	22,23/16	8	1,8
310977	MSS	115	22,23/16	8	2,0
310978	MSS	125	22,23	9	2,0
310979	MSS	180	22,23	13	2,4
310980	MSS	230	22,23	16	2,4

## SOLID

## MTS



Conforme a  
EN 13236

### DESCRIPCIÓN

- Disco de corte de diamante estándar
- Altura del segmento: 7 mm
- sinterizado directo
- con borde del turbo cerrado

### APLICACIÓN

- Hormigón/productos de hormigón ✓
- Mampostería/ladrillo ✓

N.º ART.	DESCRIPCIÓN	Ø (MM)	PERFORACIÓN (MM)	NÚMERO SEGMENTOS	GROSOR DEL SEGMENTO (MM)
310981	MTS	115	22,23	1	2,4
310982	MTS	125	22,23	1	3,0
310983	MTS	180	22,23	1	3,0
310984	MTS	230	22,23	1	3,2

## MASTER

## TPM



Conforme a  
EN 13236

MADE IN  
GERMANY 

SOLDADURA  
LÁSER 

### DESCRIPCIÓN

- Fresa de diamante premium
- Altura del segmento: 9 mm
- para el fresado de juntas, ancho de corte de 6 y 8 mm
- protección óptima del núcleo mediante segmentos protectores soldados
- vida útil muy larga

### APLICACIÓN

- Caliza ✓✓
- Juntas de cemento duro ✓✓
- Juntas de cemento abrasivo ✓✓
- Caliza conchífera ✓✓

N.º ART.	DESCRIPCIÓN	Ø (MM)	PERFORACIÓN (MM)	NÚMERO SEGMENTOS	GROSOR DEL SEGMENTO (MM)
310227	TPM	115	22,23	8	6,0
310470	TPM	115	22,23	8	8,0
310180	TPM	125	22,23	8	6,0
310453	TPM	125	22,23	8	8,0

## TECHNIC

## TPT



Conforme a  
EN 13236

SOLDADURA  
LÁSER 

### DESCRIPCIÓN

- Fresa de diamante profesional
- Altura del segmento: 10 mm
- para el fresado de juntas, ancho de corte de 6,4 y 10 mm

### APLICACIÓN

- Caliza ✓
- Juntas de cemento duro ✓
- Juntas de cemento abrasivo ✓
- Caliza conchífera ✓

N.º ART.	DESCRIPCIÓN	Ø (MM)	PERFORACIÓN (MM)	NÚMERO SEGMENTOS	GROSOR DEL SEGMENTO (MM)
310252	TPT	115	22,23	9	6,4
311387	TPT	115	22,23	10	10,0
310253	TPT	125	22,23	10	6,4
311388	TPT	125	22,23	12	10,0



CORTAR

UNIVERSAL



DISCO DE CORTE DE  
DIAMANTE **DE GAMA  
ALTA**

CON SEGMENTOS  
FORJADOS **SHOXX**

ALTURA DEL  
SEGMENTO: **17 MM**

**CORTE CON POCAS  
VIBRACIONES Y  
LIMPIO**

**MÁXIMA REDUCCIÓN  
DEL RUIDO**  
GRACIAS AL NÚCLEO  
SÁNDWICH SILENCIO



**APLICACIÓN**

Hormigón/productos de hormigón	✓✓	Hormigón reforzado	✓	Teja	✓
Granito/piedra natural	✓✓	Hormigón lavado	✓	Cuarcita	✓
Pórfido	✓✓	Mampostería/ladrillo	✓	Caliza/travertina	✓

N.º ART.	DESCRIPCIÓN	Ø (MM)	PERFORACIÓN (MM)	NÚMERO SEGMENTOS	GROSOR DEL SEGMENTO (MM)
311815	GX17	230	22,23	15	2,8



**SHOXX**<sup>®</sup>

POWER INSIDE

## GX13 SILENCIO



**¡SILENCIOSO!**



Conforme a  
**EN 13236**

MADE IN  
**GERMANY**

SOLDADURA  
LÁSER

### DESCRIPCIÓN

- Disco de corte de diamante de gama alta con segmentos forjados SHOXX
- Altura del segmento: 13 mm
- Corte con pocas vibraciones y limpio
- máxima reducción del ruido gracias al núcleo sándwich SILENCIO

### APLICACIÓN

Hormigón/productos de hormigón	✓✓	Hormigón lavado	✓
Granito/piedra natural	✓✓	Mampostería/ladrillo	✓
Pórfido	✓✓	Cuarcita	✓
Teja	✓	Caliza/travertina	✓
Hormigón reforzado	✓		

**SILENCIO = clara reducción del ruido de aprox. un 80 % en comparación con el núcleo sólido en la versión estándar.**

N.º ART.	DESCRIPCIÓN	Ø (MM)	PERFORACIÓN (MM)	NÚMERO SEGMENTOS	GROSOR DEL SEGMENTO (MM)
310083	GX13 Silencio	230	22,23	15	2,6

**SHOXX**<sup>®</sup>

POWER INSIDE

## GX13



Conforme a  
**EN 13236**

MADE IN  
**GERMANY**

SOLDADURA  
LÁSER

### DESCRIPCIÓN

- Disco de corte de diamante de gama alta con segmentos forjados SHOXX
- Altura del segmento: 13 mm
- Gran vida útil de la herramienta y facilidad de corte
- Corte con pocas vibraciones y limpio

### APLICACIÓN

Hormigón/productos de hormigón	✓✓	Hormigón lavado	✓
Granito/piedra natural	✓✓	Mampostería/ladrillo	✓
Pórfido	✓✓	Cuarcita	✓
Teja	✓✓	Caliza/travertina	✓
Hormigón reforzado	✓		

N.º ART.	DESCRIPCIÓN	Ø (MM)	PERFORACIÓN (MM)	NÚMERO SEGMENTOS	GROSOR DEL SEGMENTO (MM)
300106	GX13	230	22,23	16	2,6

**MASTER**

## GSM SILENCIO



**¡SILENCIOSO!**



Conforme a  
**EN 13236**

MADE IN  
**GERMANY**

SOLDADURA  
LÁSER

### DESCRIPCIÓN

- Disco de corte de diamante premium
- Altura del segmento: 11 mm
- máxima reducción del ruido gracias al núcleo sándwich SILENCIO

### APLICACIÓN

Hormigón reforzado	✓	Granito/piedra natural	✓
Hormigón lavado	✓	Caliza/travertina	✓
Hormigón/productos de hormigón	✓	Pórfido	✓
Mampostería/ladrillo	✓		

**SILENCIO = clara reducción del ruido de aprox. un 80 % en comparación con el núcleo sólido en la versión estándar.**

N.º ART.	DESCRIPCIÓN	Ø (MM)	PERFORACIÓN (MM)	NÚMERO SEGMENTOS	GROSOR DEL SEGMENTO (MM)
311061	GSM Silencio	125	22,23	8	2,6
311043	GSM Silencio	230	22,23	15	2,6



**CORTAR**

GRANITO

# MASTER // GCM CANTERO

**NUEVO**



## DESCRIPCIÓN

- Disco especial CANTERO piedra natural / granito
- Segmento especial de 3,2mm

## APLICACIÓN

Granito/piedra natural ✓✓

N.º ART.	DESCRIPCIÓN	Ø (MM)	PERFORACIÓN (MM)	NÚMERO SEGMENTOS	GROSOR DEL SEGMENTO (MM)
311668	GCM CANTERO	230	22,23	16	3,2

Conforme a EN 13236

MADE IN GERMANY

# MASTER // GTM



## DESCRIPCIÓN

- Disco de corte de diamante premium
- Altura del segmento: 10 mm
- con borde del turbo cerrado
- para cortes precisos

## APLICACIÓN

Teja	✓✓	Cuarcita	✓
Granito / piedra natural	✓✓	Caliza/travertina	✓
Hormigón/productos de hormigón	✓	Pórfido	✓
Mampostería/ladrillo	✓		

N.º ART.	DESCRIPCIÓN	Ø (MM)	PERFORACIÓN (MM)	NÚMERO SEGMENTOS	GROSOR DEL SEGMENTO (MM)
310237	GTM	115	22,23	1	2,2
310238	GTM	125	22,23	1	2,2
310590	GTM	180	22,23	1	2,4
310239	GTM	230	22,23	1	2,6

Conforme a EN 13236

# MASTER // TSM



## DESCRIPCIÓN

- Disco de corte y esmerilado premium
- Altura del segmento: 9 mm
- para cortes al ras y para fresar

## APLICACIÓN

Granito/piedra natural	✓✓	Caliza/travertina	✓
Hormigón/productos de hormigón	✓	Pórfido	✓
Cuarcita	✓		

N.º ART.	DESCRIPCIÓN	Ø (MM)	PERFORACIÓN (MM)	NÚMERO SEGMENTOS	GROSOR DEL SEGMENTO (MM)
310591	TSM	125	M14	1	3,0
310592	TSM	230	M14	1	3,0

# MASTER // GKM



## DESCRIPCIÓN

- Disco de leva de diamante premium
- Altura del segmento: 8 mm
- ideal para ajustar losas y baldosas

## APLICACIÓN

Hormigón/productos de hormigón	✓
Teja	✓
Granito/piedra natural	✓

N.º ART.	DESCRIPCIÓN	Ø (MM)	PERFORACIÓN (MM)	NÚMERO SEGMENTOS	GROSOR DEL SEGMENTO (MM)
311028	GKM	125	22,23	9	2,6
311029	GKM	180	22,23	15	2,6

**SHOXX®**

POWER INSIDE

**KTX** 

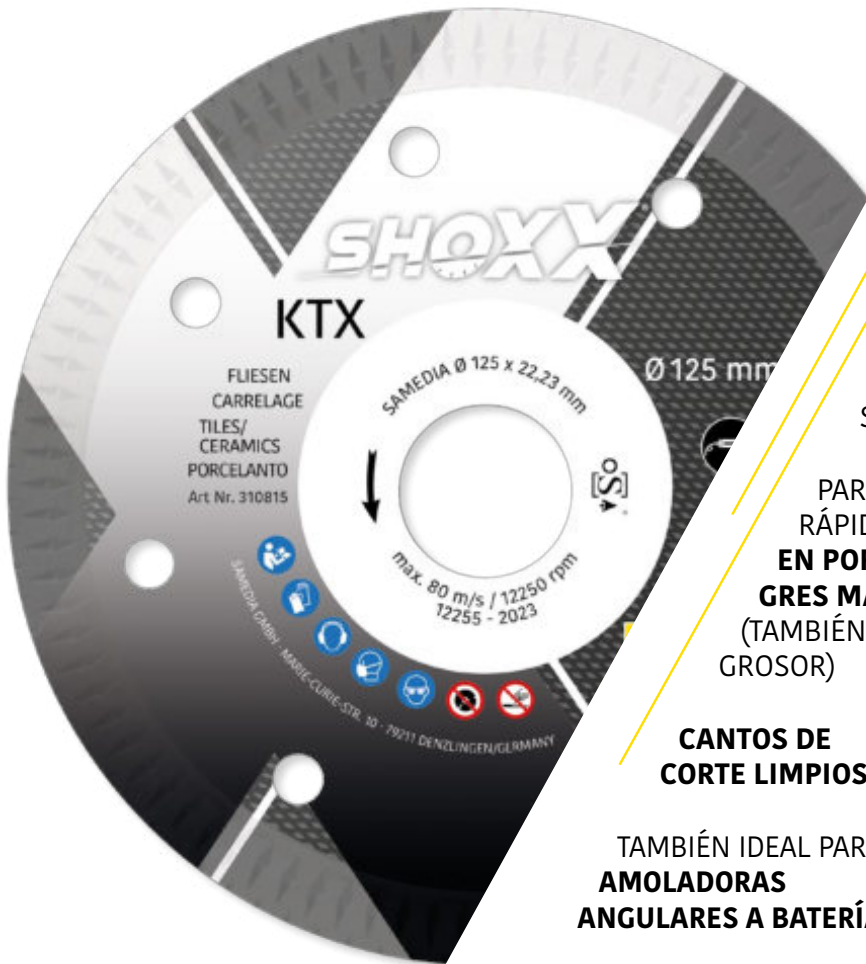

**DISCO DE CORTE DE DIAMANTE DE GAMA ALTA**

ALTURA DEL SEGMENTO: **10 MM**

PARA CORTES RÁPIDOS Y RECTOS **EN PORCELÁNICO Y GRES MÁS DUROS** (TAMBIÉN 2 CM DE GROSOR)

**CANTOS DE CORTE LIMPIOS**

TAMBIÉN IDEAL PARA **AMOLADORAS ANGULARES A BATERÍA**

**BRIDA REFORZADA**



**CORTAR**

GRANITO

PORCELÁNICO

 Conforme a **EN 13236**

**APLICACIÓN**

Gres	✓✓	Piedra artificial/mármol	✓✓
Porcelánico	✓✓	Dekton / Neolite / Silestone	✓✓
Azulejos vitrificados	✓✓	Caliza/travertina	✓
Granito/piedra natural	✓✓	Acero inoxidable	✓

N.º ART.	DESCRIPCIÓN	Ø (MM)	PERFORACIÓN (MM)	NÚMERO SEGMENTOS	GROSOR DEL SEGMENTO (MM)
310814	KTX	115	22,23	1	1,3
310815	KTX	125	22,23	1	1,3

## SHOXX®

POWER INSIDE

## KVX



Conforme a EN 13236

### DESCRIPCIÓN

- Disco de corte de diamante de gama alta
- Altura del segmento: 8 mm
- para trabajos en seco y mojado
- cantos de corte muy limpios

### APLICACIÓN

Gres	✓✓	Caliza/travertina	✓
Porcelánico	✓✓	Piedra artificial/mármol	✓
Azulejos vitrificados	✓✓	Acero inoxidable	✓
Granito/piedra natural	✓		

N.º ART.	DESCRIPCIÓN	Ø (MM)	PERFORACIÓN (MM)	NÚMERO SEGMENTOS	GROSOR DEL SEGMENTO (MM)
311025	KVX	115	22,23	1	1,5
311026	KVX	125	22,23	1	1,5
311078	KVX	150	25,4/22,23	1	1,6
311081	KVX	230	22,23	1	1,6

## MASTER

## KTM



**XLOCK**

Conforme a EN 13236

### DESCRIPCIÓN

- Disco de corte de diamante premium
- Altura del segmento: 10 mm
- brida reforzada
- corte estable y suave
- corte rápido y limpio

### APLICACIÓN

Gres	✓✓	Piedra artificial/mármol	✓✓
Porcelánico	✓✓	Dekton / Neolite / Silestone	✓
Azulejos vitrificados	✓✓	Caliza/travertina	✓
Granito/piedra natural	✓✓	Acero inoxidable	✓

N.º ART.	DESCRIPCIÓN	Ø (MM)	PERFORACIÓN (MM)	NÚMERO SEGMENTOS	GROSOR DEL SEGMENTO (MM)
330016	KTM	115	22,23	1	1,4
330017	KTM	125	22,23	1	1,4
311584	KTM XLOCK	125	XLOCK	1	1,4
330024	KTM	230	22,23	1	1,6

# MASTER // KCM



**XLOCK**

 Conforme a EN 13236

## DESCRIPCIÓN

- Disco de corte de diamante premium
- Altura del segmento: 7 mm
- borde cerrado
- corte limpio

## APLICACIÓN

Gres	✓✓	Piedra artificial/mármol	✓
Porcelánico	✓✓	Caliza/travertina	✓
Azulejos vitrificados	✓✓	Acero inoxidable	✓
Granito/piedra natural	✓		

N.º ART.	DESCRIPCIÓN	Ø (MM)	PERFORACIÓN (MM)	NÚMERO SEGMENTOS	GROSOR DEL SEGMENTO (MM)
300001	KCM	115	22,23	1	1,5
300002	KCM	125	22,23	1	1,5
311585	KCM XLOCK	125	XLOCK	1	1,5
310015	KCM	150	25,4/22,23	1	1,5
300005	KCM	230	22,23	1	1,6



**CORTAR**

**PORCELÁNICO**

# MASTER // KJM



 Conforme a EN 13236

## DESCRIPCIÓN

- Disco de corte de diamante premium
- Altura del segmento: 7 mm
- con brida reforzada (Ø de hasta 230 mm)
- borde del turbo extra fino
- corte rápido y limpio

## APLICACIÓN

Gres	✓✓	Piedra artificial/mármol	✓✓
Porcelánico	✓✓	Caliza/travertina	✓
Azulejos vitrificados	✓✓	Acero inoxidable	✓
Granito/piedra natural	✓✓		

N.º ART.	DESCRIPCIÓN	Ø (MM)	PERFORACIÓN (MM)	NÚMERO SEGMENTOS	GROSOR DEL SEGMENTO (MM)
310626	KJM	115	22,23	1	1,4
310627	KJM	125	22,23	1	1,4
311224	KJM	180	22,23	1	1,5
310630	KJM	230	22,23	1	1,6

# TECHNIC

# KTT



Conforme a  
EN 13236

## DESCRIPCIÓN

- Disco de corte de diamante profesional
- Altura del segmento: 10 mm
- borde cerrado
- corte limpio

## APLICACIÓN

- Porcelánico ✓✓
- Gres ✓

N.º ART.	DESCRIPCIÓN	Ø (MM)	PERFORACIÓN (MM)	NÚMERO SEGMENTOS	GROSOR DEL SEGMENTO (MM)
311661	KTT	115	22,23	1	1,4
311662	KTT	125	22,23	1	1,4

# TECHNIC

# KCT



Conforme a  
EN 13236

## DESCRIPCIÓN

- Disco de corte de diamante profesional
- Altura del segmento: 7 mm
- borde cerrado
- corte limpio
- no apto para gres ni azulejos cocidos

## APLICACIÓN

- Porcelánico ✓✓

N.º ART.	DESCRIPCIÓN	Ø (MM)	PERFORACIÓN (MM)	NÚMERO SEGMENTOS	GROSOR DEL SEGMENTO (MM)
330008	KCT	115	22,23	1	1,6
330009	KCT	125	22,23	1	1,6
330012	KCT	230	22,23	1	1,6

# TECHNIC

# KCS



Conforme a  
EN 13236

## DESCRIPCIÓN

- Disco de corte de diamante estándar
- altura del segmento: 6 mm
- sinterizado directo
- borde cerrado

## APLICACIÓN

- Porcelánico ✓

N.º ART.	DESCRIPCIÓN	Ø (MM)	PERFORACIÓN (MM)	NÚMERO SEGMENTOS	GROSOR DEL SEGMENTO (MM)
310985	KCS	115	22,23	1	2,0
310986	KCS	125	22,23	1	2,0
310987	KCS	230	22,23	1	2,8
310988	KCS	125	22,23	1	3,0

**MASTER**

**JUEGOS**

**PARA ALICATADORES**

**PROFESIONALES** 

POS. 1

380813



POS. 2

380814



**COMPONENTES DEL JUEGO**

POS. 1 (380813)

- 4 DBV (Ø20/38/45/65 mm)
- 1 disco de corte de diamante KTM (Ø125x22,23)
- 1 disco de esmerilado de diamante Z-A5 (Ø125x22,23)

POS. 2 (380814)

- 5 DBV (Ø20/32/38/45/68 mm)
- 3 esponjas de lijado manual de diamante HSP (grano 120/200/400)
- 1 disco de corte de diamante KTM (Ø 125x22,23)
- 1 disco de esmerilado de diamante
- UBM (Ø125x22,23)

PUNTO DE VENTA	N.º ART.	DESCRIPCIÓN
1	380813	Juego profesional Alicatador 1, 6 unidades
2	380814	Juego profesional Alicatador 2, 10 unidades

¡Descuento sobre la compra individual!



**CORTAR**

**PORCELÁNICO**

**SHOXX®**  
POWER INSIDE

**KX13** SILENCIO

**¡SILENCIOSO!**



DISCO DE CORTE DE DIAMANTE DE GAMA ALTA

CON SEGMENTOS FORJADOS SHOXX

ALTURA DEL SEGMENTO: 13 MM

**MÁXIMA REDUCCIÓN DEL RUIDO**  
GRACIAS AL NÚCLEO SÁNDWICH SILENCIO

PARA LADRILLO COCIDO



**APLICACIÓN**

Ladrillo/ladrillo cocido	✓✓	Hormigón/productos de hormigón	✓
Hormigón reforzado	✓	Pizarra	✓

N.º ART.	DESCRIPCIÓN	Ø (MM)	PERFORACIÓN (MM)	NÚMERO SEGMENTOS	GROSOR DEL SEGMENTO (MM)
310143	KX13 Silencio	230	22,23	15	2,6

**SILENCIO = clara reducción del ruido de aprox. un 80 % en comparación con el núcleo sólido en la versión estándar.**





**CORTAR**

**ESPECIAL**



## KX13



Conforme a EN 13236

MADE IN GERMANY

SOLDADURA LÁSER

### DESCRIPCIÓN

- Disco de corte de diamante de gama alta
- con segmentos forjados SHOXX
- Altura del segmento: 13 mm
- para ladrillo cocido

### APLICACIÓN

Ladrillo/ladrillo cocido	✓✓	Hormigón/productos de hormigón	✓
Hormigón reforzado	✓	Pizarra	✓

N.º ART.	DESCRIPCIÓN	Ø (MM)	PERFORACIÓN (MM)	NÚMERO SEGMENTOS	GROSOR DEL SEGMENTO (MM)
310142	KX13	230	22,23	15	2,6



## TX13



Conforme a EN 13236

MADE IN GERMANY

SOLDADURA LÁSER

### DESCRIPCIÓN

- Disco de corte de diamante de gama alta
- con segmentos forjados SHOXX
- Altura del segmento: 13 mm
- corte con pocas vibraciones y limpio
- el disco de corte universal para la construcción
- 3 tipos de segmentos:  
2 categorías de aplicación (hormigón/asfalto)

### APLICACIÓN

Hormigón reforzado	✓✓
Hormigón/productos de hormigón	✓✓
Pavimento	✓✓
Asfalto	✓✓

N.º ART.	DESCRIPCIÓN	Ø (MM)	PERFORACIÓN (MM)	NÚMERO SEGMENTOS	GROSOR DEL SEGMENTO (MM)
310910	TX13	230	22,23	15	2,6



## HC13

**NUEVO**



Conforme a EN 13236

MADE IN GERMANY

SOLDADURA LÁSER

### DESCRIPCIÓN

- Disco especial hormigón pretensado
- Disco de corte de diamante de gama alta con segmentos forjados SHOXX
- Altura del segmento: 13 mm
- Velocidad de corte máxima
- Corte limpio

### APLICACIÓN

Hormigón reforzado	✓✓	Teja	✓✓
Hormigón lavado	✓✓	Caliza	✓
Hormigón/productos de hormigón	✓✓	Arenisca	✓
Caliza de gran densidad	✓✓	Tuberías de hierro dúctil	✓
Mampostería/ladrillo	✓✓	Metal/acero	✓

N.º ART.	DESCRIPCIÓN	Ø (MM)	PERFORACIÓN (MM)	NÚMERO SEGMENTOS	GROSOR DEL SEGMENTO (MM)
311761	HC13	230	22,23	13	

# MASTER // VFM



OS<sup>®</sup> Conforme a EN 13236

## DESCRIPCIÓN

- Fresadora para ranuras en V premium
- Altura del segmento: 12 mm
- para la reparación de grietas
- Ancho del segmento 9,5 mm
- Altura del segmento 12 mm punta
- solo para cortes en húmedo

## APLICACIÓN

Hormigón reforzado	✓✓	Arenisca	✓✓
Hormigón/productos de hormigón	✓✓	Pavimento	✓✓
Caliza	✓✓	Asfalto	✓✓

N.º ART.	DESCRIPCIÓN	Ø (MM)	PERFORACIÓN (MM)	NÚMERO SEGMENTOS	GROSOR DEL SEGMENTO (MM)
310413	VFM	125	22,23	9	12,0
310414	VFM	230	25,40	16	12,0

# MASTER // PVM



OS<sup>®</sup> Conforme a EN 13236

## DESCRIPCIÓN

- Herramienta de diamante premium
- Altura del segmento: 3 mm
- Herramienta combinada para cortar y fresar
- revestimiento de diamante soldado al vacío
- Biselado de 20 °

## APLICACIÓN

Tuberías de hierro dúctil	✓✓
Tuberías de PVC/KG/HT	✓✓
Plástico/plástico reforzado con fibra de vidrio	✓✓

N.º ART.	DESCRIPCIÓN	Ø (MM)	PERFORACIÓN (MM)	NÚMERO SEGMENTOS	GROSOR DEL SEGMENTO (MM)
310685	PVM	125	22,23	9	3,0

# MASTER // RFS



## DESCRIPCIÓN

- Cortadora para biselado de tuberías premium (Ø 125 y 230 mm)
- Para cortar y biselar tuberías térmicamente sensibles de PP/PE + PVC
- con rodillo sensor con rodamiento de bolas para una guía óptima

## COMPONENTES DEL JUEGO

- Disco de corte RFS
- Fresa para biselar RFS con cuchillas HM para un biselado limpio de 20 °
- Rodillo sensor RFS con rodamiento de bolas M14

## APLICACIÓN

Tuberías de PP/PE/PVC	✓✓
Plástico/plástico reforzado con fibra de vidrio	✓✓

N.º ART.	DESCRIPCIÓN
<b>390724</b>	<b>Juego de RFS Ø125mm M14 3 unidades</b>
311514	Repuesto para disco de corte RFS (para 390724)
311515	Fresa de repuesto para biselar RFS (para 390724)
311516	Repuesto para rodillo sensor RFS (para 390724)
<b>311723</b>	<b>Juego de RFS Ø230mm M14 3 unidades</b>
311724	Repuesto para disco de corte RFS (para 311723)
311725	Fresa de repuesto para biselar RFS (para 311723)
311726	Repuesto para rodillo sensor RFS (para 311723)

## JUEGO DE 3 UNIDADES

## MASTER // UVM



Conforme a  
EN 13236

### DESCRIPCIÓN

- disco de corte de diamante All-Cut soldado al vacío
- Altura del segmento: 3 mm
- para su uso universal

### APLICACIÓN

Tuberías de hierro dúctil	✓✓	Hormigón/productos de hormigón	✓
Tuberías de PVC/KG/HT	✓✓	Mampostería/ladrillo	✓
Plástico/plástico reforzado con fibra de vidrio	✓✓	Teja	✓
Metal/acero	✓	Madera/laminado	✓

N.º ART.	DESCRIPCIÓN	Ø (MM)	PERFORACIÓN (MM)	NÚMERO SEGMENTOS	GROSOR DEL SEGMENTO (MM)
310795	UVM	115	22,23	9	3,0
310796	UVM	125	22,23	10	3,0
310797	UVM	230	22,23	16	3,0

## MASTER // UTM



Conforme a  
EN 13236

### DESCRIPCIÓN

- disco de corte de diamante premium soldado al vacío para metal
- diseño extra fino para un corte rápido y limpio
- más potencia con hasta 1.000 cortes = 30 veces más en comparación con los discos de corindón convencionales
- más comodidad gracias a la profundidad de corte constante, sin pérdida de diámetro
- más seguridad gracias a las chispas que vuelan a baja altura

### APLICACIÓN

Metal/acero	✓✓
Tuberías de hierro dúctil	✓✓
Acero inoxidable	✓
Tuberías de PVC/KG/HT	✓
Plástico/plástico reforzado con fibra de vidrio	✓

N.º ART.	DESCRIPCIÓN	Ø (MM)	PERFORACIÓN (MM)	NÚMERO SEGMENTOS	GROSOR DEL SEGMENTO (MM)
311793	UTM	115	22,23	1	1,5
311794	UTM	125	22,23	1	1,5
311796	UTM	230	22,23	1	1,5

## MASTER // HLK



### DESCRIPCIÓN

- disco de corte All-Cut premium equipado con metal duro
- Altura del segmento: 1 mm
- para un corte limpio y rápido
- extra fino
- poco polvo
- duradero
- Ideal para amoladoras angulares a batería

### APLICACIÓN

Tuberías de PVC/KG/HT	✓✓
Tuberías de PP/PE/PVC	✓✓
Plástico/plástico reforzado con fibra de vidrio	✓✓
Madera/laminado	✓✓

N.º ART.	DESCRIPCIÓN	Ø (MM)	PERFORACIÓN (MM)	NÚMERO SEGMENTOS	GROSOR DEL SEGMENTO (MM)
320027	HLK	115	22,23	8	1,0
320023	HLK	125	22,23	9	1,0
320028	HLK	230	22,23	16	2,5



CORTAR

ESPECIAL

# MASTER UGM



## DESCRIPCIÓN

- disco de corte de diamante premium con revestimiento electrogalvanizado
- Altura del segmento: 3 mm
- brida montada para un corte al ras
- gran facilidad de corte
- cantos de corte limpios
- Revestimiento de diamante a ambos lados

## APLICACIÓN

Porcelánico	✓✓	Hormigón/productos de hormigón	✓
Piedra artificial/mármol	✓✓	Granito/piedra natural	✓
Plástico/plástico reforzado con fibra de vidrio	✓✓	Metal/acero	✓
Vidrio/fibra de vidrio	✓✓		

N.º ART.	DESCRIPCIÓN	Ø (MM)	PERFORACIÓN (MM)	NÚMERO SEGMENTOS	GROSOR DEL SEGMENTO (MM)
311090	UGM	125	M14	1	2,0
311091	UGM	230	M14	1	2,0

# MASTER TKE



Conforme a EN 13236

## DESCRIPCIÓN

- disco de corte de corindón premium INOX
- corte limpio y fino con baja formación de crestas y tinción azul
- sin azufre, sin formación de óxido por el polvo de trituración en acero inoxidable

## APLICACIÓN

Metal/acero	✓✓
Acero inoxidable	✓✓

N.º ART.	DESCRIPCIÓN	Ø (MM)	PERFORACIÓN (MM)	VPE (UNIDAD)
380869	TKE	115 x 1,0	22,23	1 (bote de 10)
380870	TKE	125 x 1,0	22,23	1 (bote de 10)
320008	TKE	115 x 1,0	22,23	25
320009	TKE	125 x 1,0	22,23	25
320010	TKE	230 x 1,9	22,23	25

\* en el caso de VPE 25, el envío se realiza en una caja de cartón

# MASTER TKM



Conforme a EN 13236

## DESCRIPCIÓN

- disco de corte de corindón premium METALL
- corte estable en materiales más duros

## APLICACIÓN

Metal/acero	✓✓
-------------	----

N.º ART.	DESCRIPCIÓN	Ø (MM)	PERFORACIÓN (MM)	VPE (UNIDAD)
320003	TKM	115 x 2,5	22,23	25
320004	TKM	125 x 2,5	22,23	25
320005	TKM	230 x 3,0	22,23	25

\* en el caso de VPE 25, el envío se realiza en una caja de cartón

## MASTER

## SMT



OS<sup>®</sup> Conforme a  
EN 13236

### DESCRIPCIÓN

- Disco abrasivo de láminas premium
- Disco abrasivo de láminas de gran versatilidad para el tratamiento de metales
- larga vida útil con bordes pronunciados en las esquinas

N.º ART.	DESCRIPCIÓN	Ø (MM)	GRANO	PERFORACIÓN (MM)	VPE (UNIDAD)
320011	SMT	115	40	22,23	10
320012	SMT	115	60	22,23	10
320013	SMT	115	80	22,23	10
320014	SMT	125	40	22,23	10
320015	SMT	125	60	22,23	10
320016	SMT	125	80	22,23	10

\* en el caso de VPE 10, el envío se realiza en una caja de cartón

### APLICACIÓN

Metal/acero



## TECHNIC

## GAV



### DESCRIPCIÓN

- disco de corte de diamante profesional con revestimiento electrogalvanizado
- Altura del segmento: 3 mm
- para su uso universal
- gran facilidad de corte
- cantos de corte limpios
- ideal para cortar mármol en seco

N.º ART.	DESCRIPCIÓN	Ø (MM)	PERFORACIÓN (MM)	NÚMERO SEGMENTOS	GROSOR DEL SEGMENTO (MM)
311020	GAV	115	22,23	9	2,0
311021	GAV	125	22,23	10	2,0
311022	GAV	180	22,23	13	2,0
311023	GAV	230	22,23	15	2,0

### APLICACIÓN

Piedra artificial/mármol



Plástico/plástico reforzado con fibra de vidrio



Vidrio/fibra de vidrio



**CORTAR**

**ESPECIAL**

## ÁMBITO DE APLICACIÓN SIERRAS RADIALES DE GASOLINA

MATERIAL	HORMIGÓN						UNIV.		ASFALTO			GR.	ESPECIAL							
	RX13	UX17	XR20	BX13	BGM	BSE	MX13	MST	AX13	ASM	AST	CX17	KX13	TX13	RFM	UTM	F5M	FSA	UVIM	
	SHOXX			MASTER			SHOXX	MASTER	SHOXX	MASTER	TECHNIC	SHOXX	SHOXX		MASTER					
Altura de los segmentos	13	17	20	13	13	10	13	11	13	11	11	17	13	13	10	2	11	9	3	
Diámetro (mm)	300-400	300-400	350	300-400	300-400	300-400	300-400	300-400	300-400	300-400	300-400	300-400	300-400	300-400	350	350	300-400	300-400	300-400	
Página en el catálogo	38	39	40	40	40	41	41	41	42	43	43	43	44	45	45	45	46	46	46	
Hormigón reforzado	✓✓	✓✓	✓✓	✓✓	✓✓	✓	✓✓	✓				✓		✓						
Hormigón lavado	✓✓	✓✓	✓✓	✓✓	✓	✓	✓	✓				✓								
Hormigón/productos de hormigón	✓✓	✓✓	✓✓	✓✓	✓✓	✓✓	✓✓	✓✓	✓	✓	✓	✓✓	✓	✓✓	✓✓				✓	
Mampostería/ladrillo	✓✓	✓✓	✓✓	✓✓	✓✓	✓✓	✓✓	✓✓				✓								
Caliza	✓	✓✓	✓✓	✓	✓	✓	✓✓	✓												
Arenisca	✓	✓✓	✓✓	✓	✓	✓	✓✓	✓												
Granito/piedra natural	✓	✓	✓	✓✓	✓	✓						✓✓								
Pórfido	✓	✓	✓	✓	✓	✓						✓✓								
Pavimento		✓	✓				✓		✓✓	✓	✓			✓	✓✓					
Asfalto		✓	✓				✓		✓✓	✓✓	✓✓			✓	✓✓					
Hormigón fresco																	✓✓	✓✓		
Ladrillo/ladrillo cocido													✓✓							
Metal/acero	✓	✓	✓													✓✓			✓	
Plástico/plástico reforzado con fibra de vidrio																✓			✓	



## RX13



### DESCRIPCIÓN

- Disco de corte de diamante de gama alta con segmentos forjados SHOXX
- Altura del segmento: 13 mm
- Velocidad de corte máxima
- Corte limpio

### APLICACIÓN

Hormigón reforzado	✓✓	Caliza	✓
Hormigón lavado	✓✓	Arenisca	✓
Hormigón/productos de hormigón	✓✓	Granito/piedra natural	✓
Hormigón viejo	✓✓	Pórfido	✓
Mampostería/ladrillo	✓✓	Metal/acero	✓
Bloque Canario	✓✓		

oSA<sup>®</sup> Conforme a EN 13236



N.º ART.	DESCRIPCIÓN	Ø (MM)	PERFORACIÓN (MM)	NÚMERO SEGMENTOS	GROSOR DEL SEGMENTO (MM)
310621	RX13	300	20,00	20	2,8
310622	RX13	300	25,40	20	2,8
310528	RX13	350	20,00	21	3,0
310529	RX13	350	25,40	21	3,0
310623	RX13	400	20,00	24	3,2
310624	RX13	400	25,40	24	3,2

**SHOXX®**  
POWER INSIDE

**UX17** 



DISCO DE CORTE DE DIAMANTE **DE GAMA ALTA**

CON SEGMENTOS FORJADOS **SHOXX**

ALTURA DEL SEGMENTO: **17 MM**

VIDA ÚTIL DE LA HERRAMIENTA Y FACILIDAD DE CORTE **MÁXIMAS**

CORTE CON POCAS VIBRACIONES Y **LIMPIO**

UNIVERSALIDAD **MÁXIMA**



**CORTAR**

**HORMIGÓN**



**APLICACIÓN**

Hormigón reforzado	✓✓	Mampostería/ladrillo	✓✓	Granito/piedra natural	✓	Asfalto	✓
Hormigón lavado	✓✓	Caliza	✓✓	Pórfido	✓	Metal/acero	✓
Hormigón/productos de hormigón	✓✓	Arenisca	✓✓	Pavimento	✓		

N.º ART.	DESCRIPCIÓN	Ø (MM)	PERFORACIÓN (MM)	NÚMERO SEGMENTOS	GROSOR DEL SEGMENTO (MM)
310138	UX17	300	20	19	2,8
310139	UX17	300	25,4	19	2,8
310140	UX17	350	20	22	3,0
310141	UX17	350	25,4	22	3,0
310200	UX17	400	20	25	3,2
310201	UX17	400	25,4	25	3,2

**SHOXX**

POWER INSIDE

**XR20** 



 Conforme a EN 13236

MADE IN GERMANY 

SOLDADURA LÁSER 

**DESCRIPCIÓN**

- Disco de diamante único y exclusivo con segmentos forjados SHOXX
- Altura del segmento: 20 mm
- Larga vida útil y corte limpio
- Corte con pocas vibraciones y limpio

**APLICACIÓN**

Hormigón armado	✓✓	Granito/piedra natural	✓
Hormigón lavado	✓✓	Pórfido	✓
Hormigón/productos de hormigón	✓✓	Pavimento	✓
Albañilería/ladrillos	✓✓	Asfalto	✓
Ladrillo silicocalcáreo	✓✓	Metal/acero	✓
Arenisca	✓✓	Hormigón viejo	✓

N.º ART.	DESCRIPCIÓN	Ø (MM)	PERFORACIÓN (MM)	NÚMERO SEGMENTOS	GROSOR DEL SEGMENTO (MM)
311628	XR20	350	20,00	42	3,2
311629	XR20	350	25,40	42	3,2

**SHOXX**

POWER INSIDE

**BX13** 



 Conforme a EN 13236

MADE IN GERMANY 

SOLDADURA LÁSER 

**DESCRIPCIÓN**

- Disco de corte de diamante de gama alta con segmentos forjados SHOXX
- Altura del segmento: 13 mm
- Vida útil de la herramienta y facilidad de corte máximas
- Corte con pocas vibraciones y limpio

**APLICACIÓN**

Hormigón reforzado	✓✓	Caliza	✓
Hormigón lavado	✓✓	Arenisca	✓
Hormigón/productos de hormigón	✓✓	Pórfido	✓
Granito/piedra natural	✓✓		
Mampostería/ladrillo	✓✓		

N.º ART.	DESCRIPCIÓN	Ø (MM)	PERFORACIÓN (MM)	NÚMERO SEGMENTOS	GROSOR DEL SEGMENTO (MM)
310763	BX13	300	20,00	20	2,8
310065	BX13	300	25,4/20	20	2,8
310048	BX13	350	20,00	21	3,0
310049	BX13	350	25,4/20	21	3,0
310050	BX13	350	25,4	21	3,0
310067	BX13	400	20,00	24	3,2
310057	BX13	400	25,4/20	24	3,2

**MASTER**

**BGM** 



 Conforme a EN 13236

MADE IN GERMANY 

SOLDADURA LÁSER 

**DESCRIPCIÓN**

- Premium-diamond blade
- segment height: 13 mm
- high life time & cut quality
- low vibration

**APLICACIÓN**

Hormigón reforzado	✓✓	Caliza	✓
Hormigón/productos de hormigón	✓✓	Arenisca	✓
Mampostería/ladrillo	✓✓	Granito/piedra natural	✓
Hormigón lavado	✓	Pórfido	✓

N.º ART.	DESCRIPCIÓN	Ø (MM)	PERFORACIÓN (MM)	NÚMERO SEGMENTOS	GROSOR DEL SEGMENTO (MM)
310831	BGM	300	20,00	18	2,8
310832	BGM	300	25,40	18	2,8
310540	BGM	350	20,00	21	3,0
310541	BGM	350	25,40	21	3,0
310833	BGM	400	20,00	24	3,2
310834	BGM	400	25,40	24	3,2



# MASTER BSE



Conforme a EN 13236

MADE IN GERMANY AB Ø230

SOLDADURA LÁSER

## DESCRIPCIÓN

- Disco de corte de diamante premium
- Altura del segmento: 10 mm

## APLICACIÓN

Hormigón/productos de hormigón	✓✓	Caliza	✓
Mampostería/ladrillo	✓✓	Arenisca	✓
Hormigón reforzado	✓	Granito/piedra natural	✓
Hormigón lavado	✓	Pórfido	✓

N.º ART.	DESCRIPCIÓN	Ø (MM)	PERFORACIÓN (MM)	NÚMERO SEGMENTOS	GROSOR DEL SEGMENTO (MM)
310026	BSE	300	20,00	20	2,8
311368	BSE	300	22,23	20	28
311057	BSE	300	25,40	20	2,8
310090	BSE	350	20,00	24	3,0
310027	BSE	350	25,40	24	3,0
311058	BSE	400	20,00	26	3,2
310120	BSE	400	25,40	26	3,2

# SHOXX

POWER INSIDE



Conforme a EN 13236

MADE IN GERMANY

SOLDADURA LÁSER

# MX13

## DESCRIPCIÓN

- Disco de corte de diamante de gama alta con segmentos forjados SHOXX
- Altura del segmento: 13 mm
- vida útil de la herramienta y facilidad de corte máximas
- especialmente indicado para materiales abrasivos

## APLICACIÓN

Hormigón reforzado	✓✓	Arenisca	✓✓
Hormigón/productos de hormigón	✓✓	Pavimento	✓✓
Hormigón viejo	✓✓	Bloque Canario	✓✓
Mampostería/ladrillo	✓✓	Hormigón lavado	✓
Teja	✓✓	Asfalto	✓
Caliza	✓✓		

N.º ART.	DESCRIPCIÓN	Ø (MM)	PERFORACIÓN (MM)	NÚMERO SEGMENTOS	GROSOR DEL SEGMENTO (MM)
310350	MX13	300	20	20	2,8
310351	MX13	300	25,4	20	2,8
310352	MX13	350	20	24	3,0
310353	MX13	350	25,4	24	3,0
310354	MX13	400	20	28	3,2
310355	MX13	400	25,4	28	3,2

# MASTER MST



Conforme a EN 13236

MADE IN GERMANY

SOLDADURA LÁSER

## DESCRIPCIÓN

- Disco de corte de diamante premium
- Altura del segmento: 11 mm
- ámbito de aplicación universal

## APLICACIÓN

Hormigón/productos de hormigón	✓✓	Hormigón lavado	✓
Mampostería/ladrillo	✓✓	Caliza	✓
Teja	✓✓	Arenisca	✓
Hormigón reforzado	✓	Granito	✓

N.º ART.	DESCRIPCIÓN	Ø (MM)	PERFORACIÓN (MM)	NÚMERO SEGMENTOS	GROSOR DEL SEGMENTO (MM)
310369	MST	300	20,00	18	2,8
310370	MST	300	25,40	18	2,8
310371	MST	350	20,00	21	3,0
310372	MST	350	25,40	21	3,0
310373	MST	400	20,00	24	3,2
310374	MST	400	25,40	24	3,2



CORTAR

HORMIGÓN

UNIVERSAL

**SHOXX**®

POWER INSIDE

**AX13** ♦♦♦♦♦♦♦♦



DISCO DE CORTE DE DIAMANTE **DE GAMA ALTA**

CON **SEGMENTOS FORJADOS SHOXX**

ALTURA DEL SEGMENTO: **13 MM**

**GRAN VIDA ÚTIL DE LA HERRAMIENTA**  
Y FACILIDAD DE CORTE

**SEGMENTOS DE PROTECCIÓN EN PROFUNDIDAD**

**CORTE CON POCAS VIBRACIONES**

**IDEAL HASTA 25 KW**

Conforme a **EN 13236**

MADE IN **GERMANY**



**SOLDADURA LASER**



**APLICACIÓN**

- Asfalto ✓✓
- Pavimento ✓✓
- Hormigón/productos de hormigón ✓

N.º ART.	DESCRIPCIÓN	Ø (MM)	PERFORACIÓN (MM)	NÚMERO SEGMENTOS	GROSOR DEL SEGMENTO (MM)
310336	AX13	300	20	18	2,8
310337	AX13	300	25,4	18	2,8
310338	AX13	350	20	21	3,0
310339	AX13	350	25,4	21	3,0
310340	AX13	400	20	24	3,2
310341	AX13	400	25,4	24	3,2

## MASTER



Conforme a EN 13236

MADE IN GERMANY 

SOLDADURA LÁSER 

### DESCRIPCIÓN

- Disco de corte de diamante premium
- Altura del segmento: 11 mm
- Segmentos de protección en profundidad
- ideal para sierras radiales de gasolina de hasta 25 kW

N.º ART.	DESCRIPCIÓN	Ø (MM)	PERFORACIÓN (MM)	NÚMERO SEGMENTOS	GROSOR DEL SEGMENTO (MM)
310131	ASM	300	20	18	2,8
300044	ASM	300	25,4	18	2,8
310132	ASM	350	20	21	3,0
300045	ASM	350	25,4	21	3,0
310134	ASM	400	20	24	3,2
300046	ASM	400	25,4	24	3,2

### APLICACIÓN

Asfalto	✓✓
Pavimento	✓
Hormigón/productos de hormigón	✓
Hormigón-Pavimento	✓

## TECHNIC



Conforme a EN 13236

MADE IN GERMANY 

SOLDADURA LÁSER 

### DESCRIPCIÓN

- Disco de corte de diamante profesional
- Altura del segmento: 11 mm
- Segmentos de protección en profundidad
- ideal para sierras radiales de gasolina de hasta 7,5 kW

N.º ART.	DESCRIPCIÓN	Ø (MM)	PERFORACIÓN (MM)	NÚMERO SEGMENTOS	GROSOR DEL SEGMENTO (MM)
310075	AST	300	20,00	18	2,8
310076	AST	350	25,4/20	21	3,0
310072	AST	400	25,40	24	3,2
310118	AST	500	25,4	30	3,6

### APLICACIÓN

Asfalto	✓✓
Pavimento	✓
Hormigón/productos de hormigón	✓

## SHOXX

POWER INSIDE

**NUEVO**



Conforme a EN 13236

MADE IN GERMANY 

SOLDADURA LÁSER 

### DESCRIPCIÓN

- Disco de corte de diamante de gama alta con segmentos forjados SHOXX
- Altura del segmento: 17 mm
- Corte con pocas vibraciones y limpio
- máxima reducción del ruido gracias al núcleo sándwich SILENCIO
- Ø350 : corte de testigos para la minería

### APLICACIÓN

Hormigón/productos de hormigón	✓✓	Hormigón lavado	✓
Granito/piedra natural	✓✓	Mampostería/ladrillo	✓
Pórfido	✓✓	Cuarcita	✓
Teja	✓	Caliza/travertina	✓
Hormigón reforzado	✓		

N.º ART.	DESCRIPCIÓN	Ø (MM)	PERFORACIÓN (MM)	NÚMERO SEGMENTOS	GROSOR DEL SEGMENTO (MM)
311816	GX17	300	20	19	2,8
311817	GX17	300	25,4	19	2,8
311818	GX17	350	20	22	3,0
311819	GX17	350	25,4	22	3,0
311820	GX17	400	20	24	3,2
311821	GX17	400	25,4	24	3,2



CORTAR

ASFALTO

GRANITO

**SHOXX**

POWER INSIDE

**KX13**

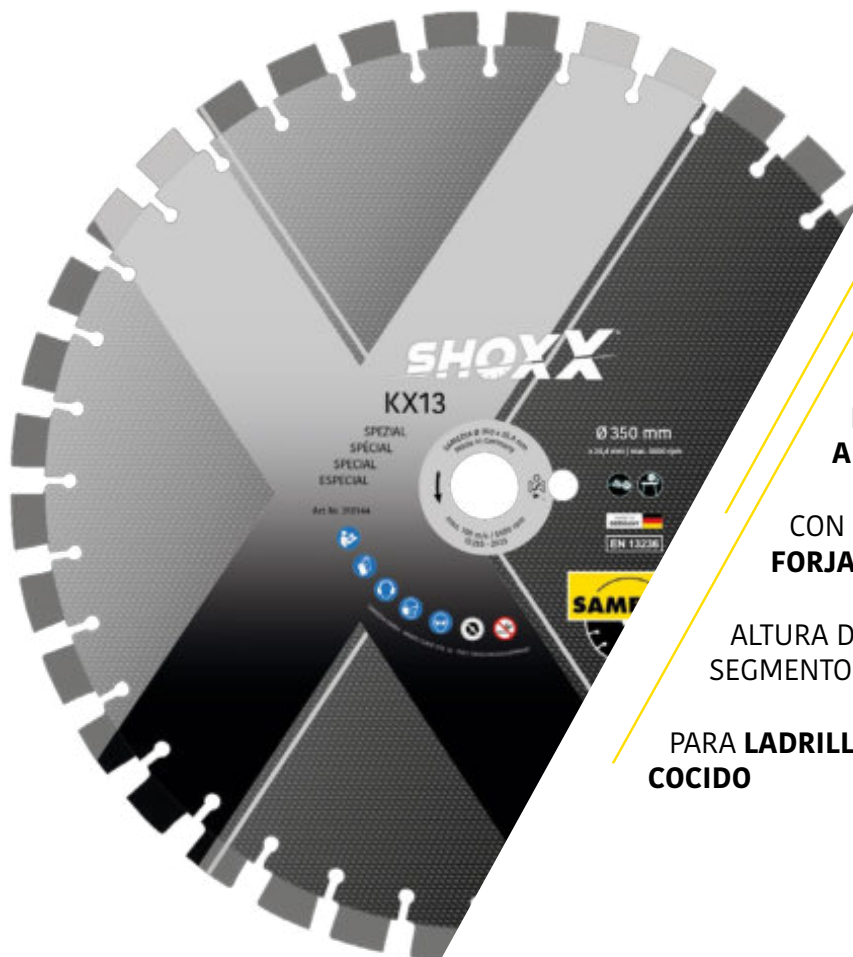

DISCO DE CORTE DE  
DIAMANTE **DE GAMA  
ALTA**

CON **SEGMENTOS  
FORJADOS SHOXX**

ALTURA DEL  
SEGMENTO: **13 MM**

PARA **LADRILLO  
COCIDO**



N.º ART.	DESCRIPCIÓN	Ø (MM)	PERFORACIÓN (MM)	NÚMERO SEGMENTOS	GROSOR DEL SEGMENTO (MM)
310088	KX13	300	25,40	18	2,8
310089	KX13	350	30/25,4	21	3,0
310144*	KX13	350	25,40	36	3,0
310535	KX13	400	25,40	24	3,0

\* SHOXX KX13/K 350x25,4 diente corto

**APLICACIÓN**

Ladrillo/ladrillo cocido	✓✓
Hormigón/productos de hormigón	✓



CORTAR

ESPECIAL



## TX13



 Conforme a EN 13236

MADE IN GERMANY 

SOLDADURA LÁSER 

### DESCRIPCIÓN

- Disco de corte de diamante de gama alta con segmentos forjados SHOXX
- Altura del segmento: 13 mm
- corte con pocas vibraciones y limpio
- el disco de corte universal para la construcción
- 3 tipos de segmentos: 3 categorías de aplicación (hormigón/asfalto)

### APLICACIÓN

Hormigón/productos de hormigón	✓✓
Hormigón reforzado	✓
Pavimento	✓
Asfalto	✓

N.º ART.	DESCRIPCIÓN	Ø (MM)	PERFORACIÓN (MM)	NÚMERO SEGMENTOS	GROSOR DEL SEGMENTO (MM)
310911	TX13	300	20,00	18	2,8
310912	TX13	300	25,4/20	18	2,8
310913	TX13	350	20,00	21	3,0
310905	TX13	350	25,4/20	21	3,0
310914	TX13	400	20,00	24	3,2
310915	TX13	400	25,4/20	24	3,2

## MASTER RFM

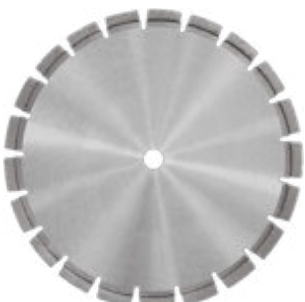

 Conforme a EN 13236

MADE IN GERMANY 

SOLDADURA LÁSER 

### DESCRIPCIÓN

- Fresa con ranura premium para juntas de dilatación
- Altura del segmento: 10 mm
- aleación especial para asfalto y hormigón

### APLICACIÓN

Hormigón/productos de hormigón	✓✓
Pavimento	✓✓
Asfalto	✓✓
Hormigón-Pavimento	✓

N.º ART.	DESCRIPCIÓN	Ø (MM)	PERFORACIÓN (MM)	NÚMERO SEGMENTOS	GROSOR DEL SEGMENTO (MM)
310633	RFM	350	25,40	21	8,0
310521	RFM	350	25,40	21	10,0

## MASTER UTM



Conforme a EN 13236

### DESCRIPCIÓN

- disco de corte de diamante premium soldado al vacío para metal
- diseño extra fino para un corte rápido y limpio
- más potencia con hasta 1.000 cortes = 30 veces más en comparación con los discos de corindón convencionales
- más comodidad gracias a la profundidad de corte constante, sin pérdida de diámetro
- más seguridad gracias a las chispas que vuelan a baja altura

### APLICACIÓN

Metal/acero	✓✓
Tuberías de hierro dúctil	✓✓
Acero inoxidable	✓
Tuberías de PVC/KG/HT	✓
Plástico/plástico reforzado con fibra de vidrio	✓

N.º ART.	DESCRIPCIÓN	Ø (MM)	PERFORACIÓN (MM)	NÚMERO SEGMENTOS	GROSOR DEL SEGMENTO (MM)
312121	UTM	350	22,23	1	2

# MASTER // FSM



Conforme a EN 13236

MADE IN GERMANY

SOLDADURA LÁSER

## DESCRIPCIÓN

- Discos premium para hormigón fresco hasta 24 h
- Altura del segmento: 11 mm
- con segmentos protectores del núcleo soldados
- para cortadora de juntas de hasta 25 kW

## APLICACIÓN

Hormigón fresco

N.º ART.	DESCRIPCIÓN	Ø (MM)	PERFORACIÓN (MM)	NÚMERO SEGMENTOS	GROSOR DEL SEGMENTO (MM)
311486	FSM	300	25,40	20	2,8
310030	FSM	350	25,40	24	3,2
310273	FSM	400	25,40	28	3,2

# MASTER // FSA



Conforme a EN 13236

MADE IN GERMANY

SOLDADURA LÁSER

## DESCRIPCIÓN

- Discos premium para hormigón fresco 24-48 h
- Altura del segmento: 9 mm
- con segmentos protectores del núcleo soldados
- para cortadora de juntas de hasta 25 kW

## APLICACIÓN

Hormigón fresco

N.º ART.	DESCRIPCIÓN	Ø (MM)	PERFORACIÓN (MM)	NÚMERO SEGMENTOS	GROSOR DEL SEGMENTO (MM)
310930	FSA	300	25,40	20	2,8
310403	FSA	350	25,40	24	2,8
310301	FSA	400	25,40	28	3,2

# MASTER // UVM



Conforme a EN 13236

## DESCRIPCIÓN

- disco de corte de diamante All-Cut soldado al vacío
- Altura del segmento: 3 mm
- para su uso universal

## APLICACIÓN

Hormigón/productos de hormigón

Metal/acero

Plástico/plástico reforzado con fibra de vidrio

N.º ART.	DESCRIPCIÓN	Ø (MM)	PERFORACIÓN (MM)	NÚMERO SEGMENTOS	GROSOR DEL SEGMENTO (MM)
310798	UVM	300	25,4/20	21	3,0
310799	UVM	350	25,4/20	24	3,0
310800	UVM	400	25,4/20	28	3,0

## ÁMBITO DE APLICACIÓN CORTADORAS DE PIEDRA Y SIERRAS PARA AZULEJOS

MATERIAL	HORMIGÓN						UNIV.		GRANITO				GRES/PORCELÁNICO					ESPECIAL		
	UX13 AMP-HIBIA	BX13	BX13 SILENCIO	BGM	USM	UB13	MX13	MST	GX20 SILENCIO	GX13 SILENCIO	GX13	GSM SILENCIO	GTM	KSX	KVX	KCM	KJM	KCT	KX13 SILENCIO	KX13
	SHOXX		MASTER		SHOXX	SHOXX	MASTER	SHOXX		MASTER		SHOXX	MASTER	SHOXX	MASTER	TECHNIC	SHOXX			
Altura de los segmentos	13	13	13	13	11	13	13	11	20	13	13	11	10	8	8	7	7	7	13	13
Diámetro (mm)	300-600	300-450	350-450	300-450	300-1000	700-900	300-400	300-400	400-600	300-450	300-450	250-900	230-350	180-350	150-350	150-350	150-350	115-230	300-350	300-400
PARA CORTADORAS DE PIEDRA	•	•	•	•	•	•	•	•	•	•	•	•	•	•	•	•	•	•	•	•
PARA SIERRAS PARA AZULEJOS														•	•	•	•	•		
Página en el catálogo	48	49	49	49	50	50	51	51	52	52	52	53	53	54	55	55	56	56	57	57
Hormigón reforzado	✓✓	✓✓	✓✓	✓	✓	✓✓	✓✓	✓		✓	✓	✓	✓						✓	✓
Hormigón lavado	✓✓	✓✓	✓✓	✓	✓		✓	✓		✓	✓	✓	✓						✓	✓
Hormigón/productos de hormigón	✓✓	✓✓	✓✓	✓✓	✓	✓✓	✓✓	✓✓		✓✓	✓✓	✓	✓						✓✓	✓✓
Ladrillo silicocalcáreo de alta densidad	✓				✓	✓✓													✓	✓
Mampostería/ladrillo	✓✓	✓✓	✓✓	✓✓	✓✓	✓✓	✓✓	✓✓		✓✓	✓✓	✓✓	✓✓						✓✓	✓✓
Caliza	✓✓	✓	✓	✓	✓	✓✓	✓✓	✓											✓✓	✓✓
Arenisca	✓✓	✓	✓	✓	✓		✓✓	✓											✓✓	✓✓
Refractario/chamota	✓																			
Cuarcita									✓	✓	✓	✓	✓✓	✓						
Granito/piedra natural	✓	✓	✓	✓	✓	✓✓			✓✓	✓✓	✓✓	✓✓	✓✓	✓✓	✓	✓	✓			
Caliza/travertina	✓								✓	✓	✓	✓	✓	✓						
Pórfido	✓								✓	✓✓	✓✓	✓	✓	✓						
Porcelánico													✓	✓	✓✓	✓✓	✓✓	✓✓		
Gres													✓	✓✓	✓✓	✓✓	✓			
Gres 2-3cm														✓✓		✓	✓			
Placa de unión de cerámica	✓													✓✓		✓	✓✓			
Piedra artificial/mármol														✓✓		✓	✓			
Ladrillo/ladrillo cocido														✓		✓			✓✓	✓✓

\* SILENCIO = clara reducción del ruido de aprox. un 80 % en comparación con el núcleo sólido en la versión estándar.



CORTAR

ESPECIAL

**SHOXX**  
POWER INSIDE

**UX13 AMPHIBIA**

**¡SILENCIOSO!**



**DISCO DE CORTE DE DIAMANTE DE GRAN CALIDAD PARA SIERRAS DE MESA**

**CON SEGMENTOS FORJADOS SHOXX**

**ALTURA DEL SEGMENTO: 13 MM**

**SILENCIOSO**  
RUIDO REDUCIDO, PROTEGIENDO AL USUARIO Y AL AMBIENTE

**EFICIENTE**  
CORTES TOTALES LIMPIOS Y AFILADOS

**VERSÁTIL**  
UNIVERSAL PARA CORTES EN SECO Y HÚMEDO



**APLICACIÓN**

Hormigón reforzado	✓✓	Mampostería/ladrillo	✓✓	Ladrillo silicocalcáreo de alta densidad	✓	Caliza/travertina	✓
Hormigón lavado	✓✓	Caliza	✓✓	Refractario/chamota	✓	Pórfido	✓
Hormigón/productos de hormigón	✓✓	Arenisca	✓✓	Granito/piedra natural	✓	Placa de unión de cerámica	✓

**SILENCIO = clara reducción del ruido de aprox. un 80 % en comparación con el núcleo sólido en la versión estándar.**

N.º ART.	DESCRIPCIÓN	Ø (MM)	PERFORACIÓN (MM)	NÚMERO SEGMENTOS	GROSOR DEL SEGMENTO (MM)
311712	UX13 Amphibia	300	30/25,4	36	2,8
311713	UX13 Amphibia	350	30/25,4	36	3,0
311714	UX13 Amphibia	400	30/25,4	48	3,6
311715	UX13 Amphibia	450	30/25,4	52	3,6
311741	UX13 Amphibia	500	30/25,4	60	3,6
311716	UX13 Amphibia	600	60/25,4	72	3,6





**CORTAR**

**HORMIGÓN**



Conforme a **EN 13236**

MADE IN GERMANY

SOLDADURA LÁSER

## BX13

### DESCRIPCIÓN

- Disco de corte de diamante de gama alta con segmentos forjados SHOXX
- Altura del segmento: 13 mm
- Vida útil de la herramienta y facilidad de corte máximas
- Corte con pocas vibraciones y limpio

N.º ART.	DESCRIPCIÓN	Ø (MM)	PERFORACIÓN (MM)	NÚMERO SEGMENTOS	GROSOR DEL SEGMENTO (MM)
310065	BX13	300	25,4/20	20	2,8
311417	BX13	300	30/25,4	20	2,8
310049	BX13	350	25,4/20	21	3,0
310050	BX13	350	30/25,4	21	3,0
310035	BX13	380	30	22	3,2
310057	BX13	400	25,4/20	24	3,2
311118	BX13	400	30/25,4	24	3,2
310975	BX13	400	60	24	3,2
311991	BX13	450	30/25,4	25	3,2

### APLICACIÓN

Hormigón reforzado	✓✓
Hormigón lavado	✓✓
Hormigón/productos de hormigón	✓✓
Mampostería/ladrillo	✓✓
Caliza	✓
Arenisca	✓
Granito/piedra natural	✓



Conforme a **EN 13236**

MADE IN GERMANY

SOLDADURA LÁSER

## BX13 SILENCIO

### DESCRIPCIÓN

- Disco de diamante PREMIUM con segmentos forjados SHOXX para mesa de corte
- Altura del segmento: 13 mm
- Silencioso: ruido reducido para proteger a los usuarios y al medio ambiente
- Eficiente: cortes completos nítidos y limpios
- Versátil: universal para corte en seco y en húmedo

**SILENCIO = reducción significativa del ruido de aprox. 80% en comparación con el alma estándar.**

N.º ART.	DESCRIPCIÓN	Ø (MM)	PERFORACIÓN (MM)	NÚMERO SEGMENTOS	GROSOR DEL SEGMENTO (MM)
312010	BX13 Silencio	350	30/25,4	42	3,0
312011	BX13 Silencio	450	30/25,4	48	3,6

**¡RUIDO REDUCIDO!  
¡NUEVO!**

### APLICACIÓN

Hormigón reforzado	✓✓
Hormigón lavado	✓✓
Hormigón/productos de hormigón	✓✓
Mampostería/ladrillo	✓✓
Caliza	✓
Arenisca	✓
Granito/piedra natural	✓

## MASTER BGM



Conforme a **EN 13236**

MADE IN GERMANY

SOLDADURA LÁSER

### DESCRIPCIÓN

- Disco de corte de diamante premium
- Altura del segmento: 13 mm
- Gran vida útil de la herramienta y facilidad de corte
- Corte con pocas vibraciones

### APLICACIÓN

Hormigón/productos de hormigón	✓✓	Caliza	✓
Mampostería/ladrillo	✓✓	Arenisca	✓
Hormigón reforzado	✓	Granito/piedra natural	✓
Hormigón lavado	✓		

N.º ART.	DESCRIPCIÓN	Ø (MM)	PERFORACIÓN (MM)	NÚMERO SEGMENTOS	GROSOR DEL SEGMENTO (MM)
310832	BGM	300	25,40	18	2,8
310541	BGM	350	25,40	21	3,0
310834	BGM	400	25,40	24	3,2
311055	BGM	450	30/25,40	25	3,6

# MASTER // USM



Conforme a EN 13236

MADE IN GERMANY

SOLDADURA LÁSER

## DESCRIPCIÓN

- Disco de corte de diamante premium
- Altura del segmento: 11 mm
- vida útil de la herramienta y facilidad de corte máximas
- ideal para sierras de bloque

## APLICACIÓN

Mampostería/ladrillo	✓✓	Ladrillo silicocalcáreo de alta densidad	✓
Hormigón reforzado	✓	Caliza	✓
Hormigón lavado	✓	Arenisca	✓
Hormigón/productos de hormigón	✓	Granito/piedra natural	✓

N.º ART.	DESCRIPCIÓN	Ø (MM)	PERFORACIÓN (MM)	NÚMERO SEGMENTOS	GROSOR DEL SEGMENTO (MM)
311353	USM	300	30/25,4	21	2,8
310950	USM	350	30/25,4	21	3,0
311144	USM	350	60,00	21	3,0
310951	USM	400	30/25,4	24	3,2
311176	USM	400	60,00	24	3,2
310952	USM	450	30/25,4	25	3,6
310953	USM	500	30/25,4	30	3,6
311185	USM	500	60,00	30	3,6
310954	USM	600	60/25,4	34	3,6
311072	USM	625	60/25,4	36	4,6
311073	USM	650	60/25,4	36	4,0
310955	USM	700	60/25,4	40	4,0
311122	USM	800	60,00	46	4,6
310956	USM	900	60/55	52	4,6
311074	USM	1000	60/25,4	52	4,6

# SHOXX

POWER INSIDE

# UB13

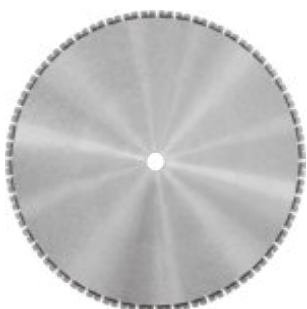

Conforme a EN 13236

MADE IN GERMANY

SOLDADURA LÁSER

## DESCRIPCIÓN

- Disco de corte de diamante de gama alta con segmentos forjados SHOXX
- Altura del segmento: 13 mm
- vida útil de la herramienta y facilidad de corte máximas
- ideal para sierras de bloque

## APLICACIÓN

Hormigón reforzado	✓✓
Hormigón/productos de hormigón	✓✓
Ladrillo silicocalcáreo de alta densidad	✓✓
Mampostería/ladrillo	✓✓
Caliza	✓✓
Granito/piedra natural	✓✓

N.º ART.	DESCRIPCIÓN	Ø (MM)	PERFORACIÓN (MM)	NÚMERO SEGMENTOS	GROSOR DEL SEGMENTO (MM)
310577	UB13	700	60	40	4,6
310578	UB13	900	60/55	52	4,6



## MX13



 Conforme a EN 13236

MADE IN GERMANY 

SOLDADURA LÁSER 

### DESCRIPCIÓN

- Disco de corte de diamante de gama alta con segmentos forjados SHOXX
- Altura del segmento: 13 mm
- Larga vida útil y corte limpio
- Particularmente adecuado para materiales abrasivos

### APLICACIÓN

Bloque Canario	✓✓	Arenisca	✓✓
Hormigón/productos de hormigón	✓✓	Hormigón lavado	✓
Hormigón viejo	✓✓	Asfalto	✓
Albañilería/ladrillos	✓✓		
Ladrillo silicocalcáreo	✓✓		

N.º ART.	DESCRIPCIÓN	Ø (MM)	PERFORACIÓN (MM)	NÚMERO SEGMENTOS	GROSOR DEL SEGMENTO (MM)
310351	MX13	300	25,4	20	2,8
310353	MX13	350	25,4	24	3,0
310355	MX13	400	25,4	28	3,2

## MASTER

## MST

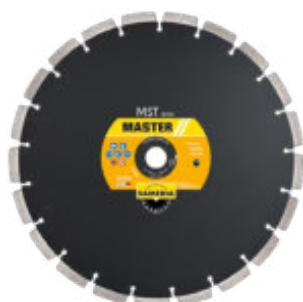

 Conforme a EN 13236

MADE IN GERMANY 

SOLDADURA LÁSER 

### DESCRIPCIÓN

- Disco de corte de diamante premium
- Altura del segmento: 11 mm
- ámbito de aplicación universal

### APLICACIÓN

Hormigón/productos de hormigón	✓✓	Ladrillo silicocalcáreo	✓
Albañilería/ladrillos	✓✓	Arenisca	✓
Hormigón armado	✓	Granito	✓
Hormigón lavado	✓		

N.º ART.	DESCRIPCIÓN	Ø (MM)	PERFORACIÓN (MM)	NÚMERO SEGMENTOS	GROSOR DEL SEGMENTO (MM)
310370	MST	300	25,40	18	2,8
310372	MST	350	25,40	21	3,0
310374	MST	400	25,40	24	3,2



CORTAR

HORMIGÓN

UNIVERSAL

# SHOXX®

POWER INSIDE

## GX20 SILENCIO

¡SILENCIOSO!



Conforme a EN 13236

MADE IN GERMANY

SOLDADURA LÁSER

### DESCRIPCIÓN

- Disco de corte de diamante de gama alta con segmentos forjados SHOXX
- Altura del segmento: 20 mm
- ideal para sierras de puente
- máxima reducción del ruido gracias al núcleo sándwich SILENCIO

### APLICACIÓN

Granito/piedra natural	✓✓	Caliza/travertina	✓
Cuarcita	✓	Pórfido	✓

**SILENCIO = clara reducción del ruido de aprox. un 80 % en comparación con el núcleo sólido en la versión estándar.**

N.º ART.	DESCRIPCIÓN	Ø (MM)	PERFORACIÓN (MM)	NÚMERO SEGMENTOS	GROSOR DEL SEGMENTO (MM)
310393	GX20 SILENCIO	400	60,00	24	3,2
310335	GX20 SILENCIO	500	60,00	30	3,8
310385	GX20 SILENCIO	600	60,00	36	4,8

# SHOXX®

POWER INSIDE

## GX13 SILENCIO

¡SILENCIOSO!



Conforme a EN 13236

MADE IN GERMANY

SOLDADURA LÁSER

### DESCRIPCIÓN

- Disco de corte de diamante de gama alta con segmentos forjados SHOXX
- Altura del segmento: 13 mm
- Corte con pocas vibraciones y limpio
- máxima reducción del ruido gracias al núcleo sándwich SILENCIO

### APLICACIÓN

Granito/piedra natural	✓✓	Hormigón reforzado	✓
Hormigón/productos de hormigón	✓✓	Hormigón lavado	✓
Pórfido	✓✓	Cuarcita	✓
Mampostería/ladrillo	✓✓	Caliza/travertina	✓

**SILENCIO = clara reducción del ruido de aprox. un 80 % en comparación con el núcleo sólido en la versión estándar.**

N.º ART.	DESCRIPCIÓN	Ø (MM)	PERFORACIÓN (MM)	NÚMERO SEGMENTOS	GROSOR DEL SEGMENTO (MM)
311053	GX13 SILENCIO	300	30/25,4	18	2,8
310084	GX13 SILENCIO	350	30/25,4	21	3,0
310823	GX13 SILENCIO	400	30/25,4	24	3,2
311392	GX13 SILENCIO	450	30/25,40	26	3,6

# SHOXX®

POWER INSIDE

## GX13



Conforme a EN 13236

MADE IN GERMANY

SOLDADURA LÁSER

### DESCRIPCIÓN

- Disco de corte de diamante de gama alta con segmentos forjados SHOXX
- Altura del segmento: 13 mm
- Gran vida útil de la herramienta y facilidad de corte
- Corte con pocas vibraciones y limpio

### APLICACIÓN

Granito/piedra natural	✓✓	Hormigón reforzado	✓
Hormigón/productos de hormigón	✓✓	Hormigón lavado	✓
Pórfido	✓✓	Cuarcita	✓
Mampostería/ladrillo	✓✓	Caliza/travertina	✓

N.º ART.	DESCRIPCIÓN	Ø (MM)	PERFORACIÓN (MM)	NÚMERO SEGMENTOS	GROSOR DEL SEGMENTO (MM)
310010	GX13	300	30/25,40	18	2,8
310278	GX13	300	40,00	18	2,8
300108	GX13	350	25,40	21	3,0
310009	GX13	350	30,00	21	3,0
310383	GX13	350	60,0	21	3,0
310821	GX13	400	25,40	24	3,2
310822	GX13	400	30,00	24	3,2
311369	GX13	450	60,0	15	3,6

**MASTER**

**GSM SILENCIO** 

**¡SILENCIOSO!**



 Conforme a EN 13236

MADE IN GERMANY 

SOLDADURA LÁSER 

**DESCRIPCIÓN**

- Disco de corte de diamante premium
- Altura del segmento: 11 mm
- máxima reducción del ruido gracias al núcleo sándwich SILENCIO
- ideal para sierras de mesa de 2,2 kW

**APLICACIÓN**

Granito/piedra natural	✓✓	Hormigón/productos de hormigón	✓
Mampostería/ladrillo	✓✓	Cuarcita	✓
Hormigón reforzado	✓	Caliza/travertina	✓
Hormigón lavado	✓	Pórfido	✓

**SILENCIO = clara reducción del ruido de aprox. un 80 % en comparación con el núcleo sólido en la versión estándar.**

N.º ART.	DESCRIPCIÓN	Ø (MM)	PERFORACIÓN (MM)	NÚMERO SEGMENTOS	GROSOR DEL SEGMENTO (MM)
311052	GSM SILENCIO	250	30/25,4	17	2,6
311044	GSM SILENCIO	300	30/25,4	18	2,6
311045	GSM SILENCIO	350	30/25,4	21	3,0
311046	GSM SILENCIO	400	30/25,4	24	3,2
311047	GSM SILENCIO	450	25,40	26	3,6
311048	GSM SILENCIO	500	25,40	30	4,0
311049	GSM SILENCIO	600	25,40	36	4,6
311050	GSM SILENCIO	700	25,40	40	4,6
311067	GSM SILENCIO	900	60/55	52	4,6

**MASTER**

**GTM** 



 Conforme a EN 13236

**DESCRIPCIÓN**

- Disco de corte de diamante premium
- Altura del segmento: 10 mm
- con borde del turbo cerrado
- para cortes precisos

**APLICACIÓN**

Granito/piedra natural	✓✓	Hormigón/productos de hormigón	✓
Cuarcita	✓✓	Caliza/travertina	✓
Mampostería/ladrillo	✓✓	Pórfido	✓
Hormigón reforzado	✓	Porcelánico	✓
Hormigón lavado	✓	Gres	✓

N.º ART.	DESCRIPCIÓN	Ø (MM)	PERFORACIÓN (MM)	NÚMERO SEGMENTOS	GROSOR DEL SEGMENTO (MM)
311226	GTM	230	30/25,4	1	2,6
310387	GTM	300	30/25,4	1	2,8
310388	GTM	350	30/25,4	1	2,8



**CORTAR**

**GRANITO**



DISCO DE CORTE DE DIAMANTE **DE GAMA ALTA**

ALTURA DEL SEGMENTO: **8 MM**

**ALEACIÓN ESPECIAL** PARA GRES 2-3 CM GROSOR Y PLACA DE UNIÓN DE CERÁMICA

DENTADO MUY ESTRECHO PARA **UN CORTE LIMPIO**

**¡SOLO PARA CORTES EN HÚMEDO!**

Conforme a **EN 13236**

**APLICACIÓN**

Gres 2-3cm	✓✓	Placa de unión de cerámica	✓✓	Caliza/travertina	✓	Ladrillo/ladrillo cocido	✓
Gres	✓✓	Piedra artificial/mármol	✓✓	Pórfido	✓		
Granito/piedra natural	✓✓	Cuarcita	✓	Porcelánico	✓		

N.º ART.	DESCRIPCIÓN	Ø (MM)	PERFORACIÓN (MM)	NÚMERO SEGMENTOS	GROSOR DEL SEGMENTO (MM)
310441	KSX	180	30/25,4	14	2,0
310442	KSX	200	30/25,4	16	2,0
310443	KSX	230	30/25,4	18	2,0
310444	KSX	250	30/25,4	20	2,2
310445	KSX	300	30/25,4	24	2,4
310446	KSX	350	30/25,4	28	2,4
310588	KSX	400	30/25,4	32	2,8
310970	KSX	400	60,00	32	2,8
311071	KSX	500	30/25,4	36	3,4



## KVX



 Conforme a EN 13236

### DESCRIPCIÓN

- Disco de corte de diamante de gama alta
- Altura del segmento: 8 mm
- para trabajos en seco y mojado
- cantos de corte muy limpios

### APLICACIÓN

Gres	✓✓
Porcelánico	✓✓
Granito/piedra natural	✓

N.º ART.	DESCRIPCIÓN	Ø (MM)	PERFORACIÓN (MM)	NÚMERO SEGMENTOS	GROSOR DEL SEGMENTO (MM)
311078	KVX	150	25,4/22,23	1	1,6
311079	KVX	180	30/25,4	1	1,6
311080	KVX	200	30/25,4	1	1,6
311092	KVX	230	30/25,4	1	1,6
311082	KVX	250	30/25,4	1	1,6
311083	KVX	300	30/25,4	1	2,0
311084	KVX	350	30/25,4	1	2,0

## MASTER

## KCM



 Conforme a EN 13236

### DESCRIPCIÓN

- Disco de corte de diamante premium
- Altura del segmento: 7 mm
- borde cerrado
- corte limpio

### APLICACIÓN

Gres	✓✓	Piedra artificial/mármol	✓
Porcelánico	✓✓	Ladrillo/ladrillo cocido	✓
Gres 2-3cm	✓	Placa de unión de cerámica	✓
Granito/piedra natural	✓		

N.º ART.	DESCRIPCIÓN	Ø (MM)	PERFORACIÓN (MM)	NÚMERO SEGMENTOS	GROSOR DEL SEGMENTO (MM)
310015	KCM	150	25,4/22,23	1	1,5
300003	KCM	180	30/25,4	1	1,6
300004	KCM	200	30/25,4	1	1,6
310283	KCM	230	30/25,4	1	1,6
300006	KCM	250	30/25,4	1	1,6
300007	KCM	300	30/25,4	1	2,0
300053	KCM	350	30/25,4	1	2,0



**CORTAR**

**PORCELÁNICO**

# MASTER // KJM



 Conforme a EN 13236

## DESCRIPCIÓN

- Disco de corte de diamante premium
- Altura del segmento: 7 mm
- con brida reforzada (Ø de hasta 230 mm)
- borde del turbo extra fino
- corte rápido y limpio

## APLICACIÓN

Porcelánico	✓✓
Placa de unión de cerámica	✓✓
Gres 2-3cm	✓
Gres	✓
Granito/piedra natural	✓
Piedra artificial/mármol	✓

N.º ART.	DESCRIPCIÓN	Ø (MM)	PERFORACIÓN (MM)	NÚMERO SEGMENTOS	GROSOR DEL SEGMENTO (MM)
310628	KJM	150	25,40	1	1,4
311224	KJM	180	22,23	1	1,6
310629	KJM	180	25,40	1	1,6
330023	KJM	200	30/25,4	1	1,6
310630	KJM	230	22,23	1	1,6
310631	KJM	250	30/25,4	1	1,6
310632	KJM	300	30/25,4	1	2,2
310358	KJM	350	30/25,4	1	2,2

# TECHNIC // KCT



Conforme a EN 13236

## DESCRIPCIÓN

- Disco de corte de diamante profesional
- Altura del segmento: 7 mm
- borde cerrado
- corte limpio
- no apto para gres ni azulejos cocidos

## APLICACIÓN

Porcelánico	✓✓
-------------	----

N.º ART.	DESCRIPCIÓN	Ø (MM)	PERFORACIÓN (MM)	NÚMERO SEGMENTOS	GROSOR DEL SEGMENTO (MM)
330008	KCT	115	22,23	1	1,6
330009	KCT	125	22,23	1	1,6
330010	KCT	180	30/25,4	1	2,0
330011	KCT	200	30/25,4	1	2,0
330012	KCT	230	22,23	1	2,0





# KX13 SILENCIO

**¡SILENCIOSO!**



Conforme a **EN 13236**

MADE IN GERMANY

SOLDADURA LÁSER

## DESCRIPCIÓN

- Disco de corte de diamante de gama alta con segmentos forjados SHOXX
- Altura del segmento: 13 mm
- máxima reducción del ruido gracias al núcleo sándwich SILENCIO
- para ladrillo cocido
- especialmente recomendado para sierras de mesa de 2,2 kW

## APLICACIÓN

Ladrillo/ladrillo cocido	✓✓	Arenisca	✓✓
Hormigón/productos de hormigón	✓✓	Hormigón lavado	✓
Mampostería/ladrillo	✓✓	Hormigón reforzado	✓
Caliza	✓✓	Ladrillo silicocalcáreo de alta densidad	✓

**SILENCIO = clara reducción del ruido de aprox. un 80 % en comparación con el núcleo sólido en la versión estándar.**

N.º ART.	DESCRIPCIÓN	Ø (MM)	PERFORACIÓN (MM)	NÚMERO SEGMENTOS	GROSOR DEL SEGMENTO (MM)
310092	KX13 SILENCIO	300	25,40	20	2,8
310093	KX13 SILENCIO	350	30/25,4	24	3,0



# KX13



Conforme a **EN 13236**

MADE IN GERMANY

SOLDADURA LÁSER

## DESCRIPCIÓN

- Disco de corte de diamante de gama alta con segmentos forjados SHOXX
- Altura del segmento: 13 mm
- para ladrillo cocido

## APLICACIÓN

Ladrillo/ladrillo cocido	✓✓	Arenisca	✓✓
Hormigón/productos de hormigón	✓✓	Hormigón lavado	✓
Mampostería/ladrillo	✓✓	Hormigón reforzado	✓
Caliza	✓✓	Ladrillo silicocalcáreo de alta densidad	✓

N.º ART.	DESCRIPCIÓN	Ø (MM)	PERFORACIÓN (MM)	NÚMERO SEGMENTOS	GROSOR DEL SEGMENTO (MM)
310088	KX13	300	25,40	18	2,8
310089	KX13	350	30/25,4	21	3,0
310144*	KX13	350	30/25,40	36	3,0
310535	KX13	400	25,40	24	3,0

\* SHOXX KX13/K 350x30/25,4 diente corto



**CORTAR**

**PORCELÁNICO**

**ESPECIAL**

## ÁMBITO DE APLICACIÓN CORTADORA DE JUNTAS

MATERIAL	HORMIGÓN					UNI.	ASFALTO			ESPECIAL			
	UX17	BY13	BCM	BFM	MX13	AX13	ASM	AST	TX13	RFM	FSM	FSA	FQM/FQX/FQA
	SHOXX	MASTER			SHOXX	SHOXX	MASTER	TECHNIC	SHOXX	MASTER			
Maquinaria (kw)	< 15	< 7,5	< 7,5	< 15	< 7,5	< 15	< 15	< 7,5	< 7,5	< 15	< 25	< 25	
Altura de los segmentos	17	13	13	11	13	13	11	11	13	10	11	9	10
Diámetro (mm)	350-450	350-450	350-450	450-800	350-400	350-600	350-800	350-500	350-450	350	350-400	350-400	120
Página en el catálogo	58	58	59	59	59	60	61	61	62	62	62	63	63
Hormigón viejo armado	✓✓	✓✓	✓✓	✓✓	✓✓			✓	✓				✓✓
Asfalto						✓✓	✓✓	✓✓	✓	✓✓			
Hormigón fresco hasta 24h											✓✓		
Hormigón fresco 24-48h												✓✓	
Pavimento													✓✓



### SHOXX® POWER INSIDE

## UX17



Conforme a  
EN 13236

MADE IN  
GERMANY

SOLDADURA  
LÁSER

### DESCRIPCIÓN

- Disco de corte de diamante de gama alta con segmentos forjados SHOXX
- Altura del segmento: 17 mm
- Vida útil de la herramienta y facilidad de corte máximas
- Corte con pocas vibraciones y limpio
- Universalidad máxima
- para cortadora de juntas de hasta 15 kW

N.º ART.	DESCRIPCIÓN	Ø (MM)	PERFORACIÓN (MM)	NÚMERO SEGMENTOS	GROSOR DEL SEGMENTO (MM)
310141	UX17	350	25,4	22	3,0
310201	UX17	400	25,4	25	3,2
311054	UX17	450	25,4	25	3,6
312041	UX17	500	25,4	30	3,6
311992	UX17	600	25,4	34	3,6

Orificios a petición

### APLICACIÓN

Hormigón viejo armado	✓✓
Asfalto	✓

### SHOXX® POWER INSIDE

## BX13



Conforme a  
EN 13236

MADE IN  
GERMANY

SOLDADURA  
LÁSER

### DESCRIPCIÓN

- Disco de corte de diamante de gama alta con segmentos forjados SHOXX
- Altura del segmento: 13 mm
- Vida útil de la herramienta y facilidad de corte máximas
- Corte con pocas vibraciones y limpio
- para cortadora de juntas de hasta 7,5 kW

N.º ART.	DESCRIPCIÓN	Ø (MM)	PERFORACIÓN (MM)	NÚMERO SEGMENTOS	GROSOR DEL SEGMENTO (MM)
310049	BX13	350	25,4/20	21	3,0
310050	BX13	350	30/25,4	21	3,0
310057	BX13	400	25,4/20	24	3,2
310220	BX13	450	30/25,40	25	3,6

### APLICACIÓN

Hormigón viejo armado	✓✓
-----------------------	----

## MASTER

## BGM



Conforme a EN 13236

MADE IN GERMANY

SOLDADURA LÁSER

### DESCRIPCIÓN

- Disco de corte de diamante premium
- Altura del segmento: 13 mm
- Gran vida útil de la herramienta y facilidad de corte
- Corte con pocas vibraciones
- para cortadora de juntas de hasta 7,5 kW

### APLICACIÓN

Hormigón viejo armado ✓✓

N.º ART.	DESCRIPCIÓN	Ø (MM)	PERFORACIÓN (MM)	NÚMERO SEGMENTOS	GROSOR DEL SEGMENTO (MM)
310541	BGM	350	25,40	21	3,0
310834	BGM	400	25,40	24	3,2
311055	BGM	450	30/25,40	25	3,6

## MASTER

## BFM



Conforme a EN 13236

MADE IN GERMANY

SOLDADURA LÁSER

### DESCRIPCIÓN

- Disco de corte de diamante premium
- Altura del segmento: 11 mm
- ideal para sierras radiales de gasolina de hasta 15 kW

### APLICACIÓN

Hormigón viejo armado ✓✓

N.º ART.	DESCRIPCIÓN	Ø (MM)	PERFORACIÓN (MM)	NÚMERO SEGMENTOS	GROSOR DEL SEGMENTO (MM)
310971	BFM	450	25,40	25	3,6
310972	BFM	500	25,40	30	3,6
310078	BFM	600	25,40	34	3,6
311920	BFM	600	60,00	34	3,6
310929	BFM	650	25,40	36	3,6
310079	BFM	700	25,40	40	3,6
310080	BFM	800	25,40	45	3,6

## SHOXX

POWER INSIDE

## MX13



Conforme a EN 13236

MADE IN GERMANY

SOLDADURA LÁSER

### DESCRIPCIÓN

- Disco de corte de diamante de gama alta con segmentos forjados SHOXX
- Altura del segmento: 13 mm
- vida útil de la herramienta y facilidad de corte máximas
- especialmente indicado para materiales abrasivos
- para cortadora de juntas de hasta 7,5 kW

### APLICACIÓN

Hormigón viejo armado ✓✓

N.º ART.	DESCRIPCIÓN	Ø (MM)	PERFORACIÓN (MM)	NÚMERO SEGMENTOS	GROSOR DEL SEGMENTO (MM)
310353	MX13	350	25,4	24	3,0
310355	MX13	400	25,4	28	3,2



CORTAR

HORMIGÓN

UNIVERSAL

**SHOXX**

POWER INSIDE

**AX13**



DISCO DE CORTE DE  
DIAMANTE **DE GAMA  
ALTA**

CON **SEGMENTOS  
FORJADOS SHOXX**

ALTURA DEL  
SEGMENTO: **13 MM**

**GRAN VIDA ÚTIL DE  
LA HERRAMIENTA  
Y FACILIDAD DE CORTE**

**SEGMENTOS  
DE PROTECCIÓN EN  
PROFUNDIDAD**

**CORTE CON POCAS  
VIBRACIONES**

IDEAL PARA SIERRAS  
RADIALES DE GASOLINA  
**DE HASTA 15 KW**

OS<sup>®</sup> Conforme a  
EN 13236

MADE IN  
GERMANY

SOLDADURA  
LÁSER



N.º ART.	DESCRIPCIÓN	Ø (MM)	PERFORACIÓN (MM)	NÚMERO SEGMENTOS	GROSOR DEL SEGMENTO (MM)
310339	AX13	350	25,4	21	3,0
310341	AX13	400	25,4	24	3,2
310342	AX13	450	25,4	25	3,6
310343	AX13	500	25,4	30	3,6
310344	AX13	600	25,4	35	4,0

**APLICACIÓN**

Asfalto	✓✓
Hormigon-Pavimento	✓

# MASTER



 Conforme a EN 13236



MADE IN GERMANY 

SOLDADURA LÁSER 

## DESCRIPCIÓN

- Disco de corte de diamante premium
- Altura del segmento: 11 mm
- Segmentos de protección en profundidad
- ideal para sierras radiales de gasolina de hasta 15 kW

## APLICACIÓN

- Asfalto 
- Hormigón-Pavimento 

N.º ART.	DESCRIPCIÓN	Ø (MM)	PERFORACIÓN (MM)	NÚMERO SEGMENTOS	GROSOR DEL SEGMENTO (MM)
300045	ASM	350	25,4	21	3,0
300046	ASM	400	25,4	24	3,2
300087	ASM	450	25,4	25	3,6
310129	ASM	500	25,4	30	3,6
310130	ASM	600	25,4	35	4,0
310029	ASM	700	25,4	40	4,6
310031	ASM	800	25,4	50	4,6

# TECHNIC



 Conforme a EN 13236



MADE IN GERMANY 

SOLDADURA LÁSER 

## DESCRIPCIÓN

- Disco de corte de diamante profesional
- Altura del segmento: 11 mm
- Segmentos de protección en profundidad
- ideal para sierras radiales de gasolina de hasta 7,5 kW

## APLICACIÓN

- Asfalto 
- Hormigón viejo armado 

N.º ART.	DESCRIPCIÓN	Ø (MM)	PERFORACIÓN (MM)	NÚMERO SEGMENTOS	GROSOR DEL SEGMENTO (MM)
310076	AST	350	25,4/20	21	3,0
310072	AST	400	25,40	24	3,2
310077	AST	450	25,40	25	3,6
310118	AST	500	25,40	30	3,6



CORTAR

ASFALTO

**SHOXX**  
POWER INSIDE

**TX13** ♦♦♦♦♦



Conforme a EN 13236

MADE IN GERMANY

SOLDADURA LÁSER

**DESCRIPCIÓN**

- Disco de corte de diamante de gama alta
- con segmentos forjados SHOXX
- Altura del segmento: 13 mm
- Corte con pocas vibraciones y limpio
- el disco de corte universal para la construcción
- 3 tipos de segmentos: 2 categorías de aplicación (hormigón/asfalto)

**APLICACIÓN**

- Hormigón viejo armado ✓
- Asfalto ✓

N.º ART.	DESCRIPCIÓN	Ø (MM)	PERFORACIÓN (MM)	NÚMERO SEGMENTOS	GROSOR DEL SEGMENTO (MM)
310905	TX13	350	25,4/20	21	3,0
310915	TX13	400	25,4/20	24	3,2
310916	TX13	450	25,40	25	3,6

**MASTER** // **RFM** ♦♦♦♦♦



Conforme a EN 13236

MADE IN GERMANY

SOLDADURA LÁSER

**DESCRIPCIÓN**

- Fresa con ranura premium para juntas de dilatación
- Altura del segmento: 10 mm
- aleación especial para asfalto y hormigón
- para cortadora de juntas de hasta 15 kW

**APLICACIÓN**

- Asfalto ✓✓
- Hormigón-Pavimento ✓✓

N.º ART.	DESCRIPCIÓN	Ø (MM)	PERFORACIÓN (MM)	NÚMERO SEGMENTOS	GROSOR DEL SEGMENTO (MM)
310633	RFM	350	25,40	21	8,0
310521	RFM	350	25,40	21	10,0

**MASTER** // **FSM** ♦♦♦♦♦



Conforme a EN 13236

MADE IN GERMANY

SOLDADURA LÁSER

**DESCRIPCIÓN**

- Disco de corte de diamante premium para hormigón fresco hasta 24 h
- Altura del segmento: 11 mm
- con segmentos protectores del núcleo soldados
- para cortadora de juntas de hasta 25 kW

**APLICACIÓN**

- Hormigón fresco hasta 24h ✓✓

N.º ART.	DESCRIPCIÓN	Ø (MM)	PERFORACIÓN (MM)	NÚMERO SEGMENTOS	GROSOR DEL SEGMENTO (MM)
310030	FSM	350	25,40	24	3,2
310273	FSM	400	25,40	28	3,2

# MASTER

## FSA



 Conforme a EN 13236

MADE IN GERMANY 

SOLDADURA LÁSER 

### DESCRIPCIÓN

- Discos premium para hormigón fresco 24-48 h
- Altura del segmento: 9 mm
- con segmentos protectores del núcleo soldados
- para cortadora de juntas de hasta 25 kW

### APLICACIÓN

Hormigón fresco 24-48h 

N.º ART.	DESCRIPCIÓN	Ø (MM)	PERFORACIÓN (MM)	NÚMERO SEGMENTOS	GROSOR DEL SEGMENTO (MM)
310403	FSA	350	25,40	24	2,8
310301	FSA	400	25,40	28	3,2

# MASTER

## FQM/FQX/FQA



 Conforme a EN 13236

### DESCRIPCIÓN

- Discos de fresado de diamante premium para tendido de tubos de calefacción por suelo radiante Ø 14 o Ø 16 mm
- Altura del segmento: 10 mm

### APLICACIÓN

- **FQM (rojo):** ideal para hormigón duro
- **FQX (verde):** ideal para hormigón y pavimento semiduro
- **FQA (negro):** ideal para hormigón y pavimento abrasivo

Hormigón viejo armado 

Pavimento 

N.º ART.	DESCRIPCIÓN	Ø (MM)	PERFORACIÓN (MM)	NÚMERO SEGMENTOS	GROSOR DEL SEGMENTO (MM)
311729	FQM	120	22,23	14	16,2
311730	FQM	120	22,23	16	17,3
311727	FQX	120	22,23	14	16,2
311728	FQX	120	22,23	16	17,3
311731	FQA	120	22,23	14	16,2
311732	FQA	120	22,23	16	17,3



CORTAR

ESPECIAL

**ÁMBITO DE APLICACIÓN  
FRESADORA PARA MURO/  
FRESADORA PARA RANURAS  
EN MURO**

MATERIAL	UNIVERSAL							ESPECIAL	
	MX13 MSF	MST	MITT	MSE	MES	TPM	TPT	MST-BJ-LF/P	MTT-LF/P/L
	SHOXX	MASTER	TECHNIC	MASTER	TECHNIC	MASTER			
Altura de los segmentos	13	11	10	12	10	9	10	11	10
Diámetro (mm)	115-180	125-180	125-180	125-180	115-125	115-125	115-125	150-180	150-180
Página en el catálogo	64	65	65	65	66	66	66	67	67
Hormigón reforzado	✓✓	✓	✓						
Ladrillo silicocalcáreo de alta densidad	✓✓								
Mampostería/ladrillo	✓	✓✓	✓✓	✓✓	✓	✓✓	✓	✓✓	✓✓
Caliza		✓✓	✓✓	✓					
Juntas de cemento duro					✓✓	✓			
Juntas de cemento abrasivo					✓✓	✓			
Caliza conchífera					✓✓				
Hormigón								✓✓	✓✓
Productos de hormigón								✓✓	✓✓
Emplasto								✓✓	✓✓
Juntas								✓✓	✓✓



# MX13 MSF

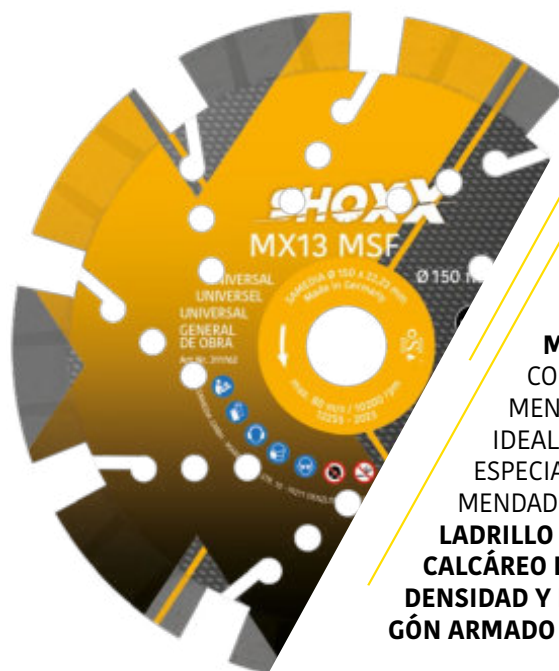

DISCO DE CORTE DE  
DIAMANTE **DE GAMA  
ALTA**

CON SEGMENTOS  
FORJADOS **SHOXX**

ALTURA DEL  
SEGMENTO: **13 MM**

**MSF-MX13:**  
CON NÚMERO DE SEG-  
MENTOS REDUCIDO -  
IDEAL HASTA 2 KW;  
ESPECIALMENTE RECO-  
MENDADO PARA  
**LADRILLO SILICO-  
CALCÁREO DE ALTA  
DENSIDAD Y HORMI-  
GÓN ARMADO**

**MX13: IDEAL DESDE 2KW**



N.º ART.	DESCRIPCIÓN	Ø (MM)	PERFORACIÓN (MM)	NÚMERO SEGMENTOS	GROSOR DEL SEGMENTO (MM)
310345	MX13	115	22,23	8	2,4
311638	MSF-MX13	125	22,23	8	2,4
310346	MX13	125	22,23	9	2,6
310617	MX13	140	22,23	10	2,6
311762	MSF-MX13	150	22,23	9	2,4
310347	MX13	150	22,23	11	2,6
310348	MX13	180	22,23	13	2,4

### APLICACIÓN

Hormigón reforzado	✓✓
Ladrillo silicocalcáreo de alta densidad	✓✓
Mampostería/ladrillo	✓



## MASTER // MST



 Conforme a EN 13236

MADE IN GERMANY 

SOLDADURA LÁSER 

### DESCRIPCIÓN

- Disco de corte de diamante premium
- Altura del segmento: 11 mm
- ámbito de aplicación universal
- ideal para sierras de muro de más de 2 kW

### APLICACIÓN

Mampostería/ladrillo	✓✓
Caliza	✓✓
Granito	✓
Hormigón reforzado	✓

N.º ART.	DESCRIPCIÓN	Ø (MM)	PERFORACIÓN (MM)	NÚMERO SEGMENTOS	GROSOR DEL SEGMENTO (MM)
300055	MST	125	22,23	8	2,4
310045	MST	150	22,23	11	2,4
310368	MST	180	22,23	12	2,4

## MASTER // MTT



 Conforme a EN 13236

### DESCRIPCIÓN

- Disco de corte de diamante premium
- Altura del segmento: 10 mm
- con borde del turbo cerrado
- ideal para sierras de muro de más de 2 kW

### APLICACIÓN

Mampostería/ladrillo	✓✓
Caliza	✓✓
Hormigón reforzado	✓

N.º ART.	DESCRIPCIÓN	Ø (MM)	PERFORACIÓN (MM)	NÚMERO SEGMENTOS	GROSOR DEL SEGMENTO (MM)
300011	MTT	125	22,23	1	2,2
310046	MTT	150	22,23	1	2,2
311059	MTT	180	22,23	1	2,6

## TECHNIC // MSE



 Conforme a EN 13236

### DESCRIPCIÓN

- Disco de corte de diamante profesional
- Altura del segmento: 12 mm

### APLICACIÓN

Mampostería/ladrillo	✓✓
Caliza	✓
Hormigón armado	✓

N.º ART.	DESCRIPCIÓN	Ø (MM)	PERFORACIÓN (MM)	NÚMERO SEGMENTOS	GROSOR DEL SEGMENTO (MM)
310020	MSE	125	22,23	9	2,4
310073	MSE	150	22,23	10	2,6
310028	MES	180	22,23	14	2,6



CORTAR

UNIVERSAL

## TECHNIC // MES

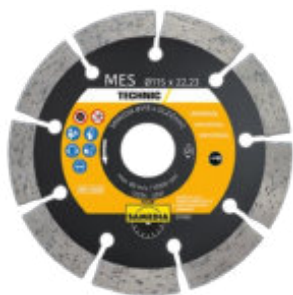

Conforme a EN 13236

### DESCRIPCIÓN

- Disco de corte de diamante profesional
- Altura del segmento: 10 mm
- Disco de obra universal
- Suministro en un expositor de mostrador para 10 unidades



### APLICACIÓN

Mampostería/ladrillo ✓

N.º ART.	DESCRIPCIÓN	Ø (MM)	PERFORACIÓN (MM)	NÚMERO SEGMENTOS	GROSOR DEL SEGMENTO (MM)
310582	MES	115	22,23	9	1,8
310583	MES	125	22,23	10	1,8

## MASTER // TPM



Conforme a EN 13236

MADE IN GERMANY 

SOLDADURA LÁSER 

### DESCRIPCIÓN

- Fresa de diamante premium
- Altura del segmento: 9 mm
- para el fresado de juntas, ancho de corte de 6 y 8 mm
- protección óptima del núcleo mediante segmentos protectores soldados
- vida útil muy larga

### APLICACIÓN

Mampostería/ladrillo ✓✓  
 Juntas de cemento duro ✓✓  
 Juntas de cemento abrasivo ✓✓  
 Caliza conchifera ✓✓

N.º ART.	DESCRIPCIÓN	Ø (MM)	PERFORACIÓN (MM)	NÚMERO SEGMENTOS	GROSOR DEL SEGMENTO (MM)
310227	TPM	115	22,23	8	6,0
310470	TPM	115	22,23	8	8,0
310180	TPM	125	22,23	8	6,0
310453	TPM	125	22,23	8	8,0

## TECHNIC // TPT



Conforme a EN 13236

SOLDADURA LÁSER 

### DESCRIPCIÓN

- Fresa de diamante profesional
- Altura del segmento: 10 mm
- para el fresado de juntas, ancho de corte de 6,4 y 10 mm

### APLICACIÓN

Mampostería/ladrillo ✓  
 Juntas de cemento duro ✓  
 Juntas de cemento abrasivo ✓

N.º ART.	DESCRIPCIÓN	Ø (MM)	PERFORACIÓN (MM)	NÚMERO SEGMENTOS	GROSOR DEL SEGMENTO (MM)
310252	TPT	115	22,23	9	6,4
311387	TPT	115	22,23	10	10,0
310253	TPT	125	22,23	10	6,4
311388	TPT	125	22,23	12	10,0



CORTAR

UNIVERSAL

ESPECIAL

**MASTER**

**MST-B / MST-L/F / MST-P  
MST-L**



**DESCRIPCIÓN**

- Disco de diamante de primera calidad
- Altura del segmento: 11 mm
- MST-B (Art.-Nr. 310639):  
Compatible para cortador de construcción BEPo; para cortes de inmersión casi al ras de hasta 45 mm de profundidad
- MST-L/F (Art.-Nr. 310745):  
Compatible para cortadores de juntas "Lamello" o "Fein"; para cortes de inmersión casi al ras de hasta 60 mm de profundidad
- MST-P (Art.-Nr. 311485 + 311484):  
Compatible para cortador de construcción POPP; durante casi cortes de inmersión al ras hasta 47 mm (150x23,5) o 62mm (180mmx23,5) de profundidad

**APLICACIÓN**

Ladrillos	✓✓
Hormigón	✓✓
Productos de hormigón	✓✓
Emplasto	✓✓
Cemento y juntas	✓✓

N.º ART.	DESCRIPCIÓN	Ø (MM)	PERFORACIÓN (MM)	NÚMERO SEGMENTOS	GROSOR DEL SEGMENTO (MM)
310639	MST-B	150	26,00	11	2,4
310745	MST-L/F	180	22,23	12	2,4
311485	MST-P	150	23,50	11	2,4
311484	MST-P	180	23,50	12	2,4
311849	MST-L-TANGA	180	29,00	12	2,4

**MASTER**

**MTT-L/F / MTT-P / MTT-L**



**DESCRIPCIÓN**

- Disco de diamante de primera calidad para cortes de inmersión casi al ras
- Altura del segmento: 10 mm
- MTT-L/F (Art.-Nr. 310746):  
Compatible para fresadoras de montaje LAMELLO o FEIN; para cortes de inmersión casi al ras de hasta 60 mm de profundidad
- MTT-P (Art.-Nr. 310891 + 311483):  
adecuado para cortadores de montaje POPP para cortes de inmersión casi al ras de hasta 47 mm (150x23,5) o 62mm (180mmx23,5) de profundidad
- MTT-L-TANGA (Art.-Nr. 311705):  
adecuado para fresado de montaje LAMELLO-TANGA para cortes de inmersión casi al ras

**APLICACIÓN**

Ladrillos	✓✓
Hormigón	✓✓
Productos de hormigón	✓✓
Emplasto	✓✓
Cemento y juntas	✓✓

N.º ART.	DESCRIPCIÓN	Ø (MM)	PERFORACIÓN (MM)	NÚMERO SEGMENTOS	GROSOR DEL SEGMENTO (MM)
310746	MTT-L/F	180	22,23	1	2,6
310891	MTT-P	150	23,50	1	2,2
311483	MTT-P	180	23,50	1	2,6
311705	MTT-L-TANGA	180	29,00	1	2,6

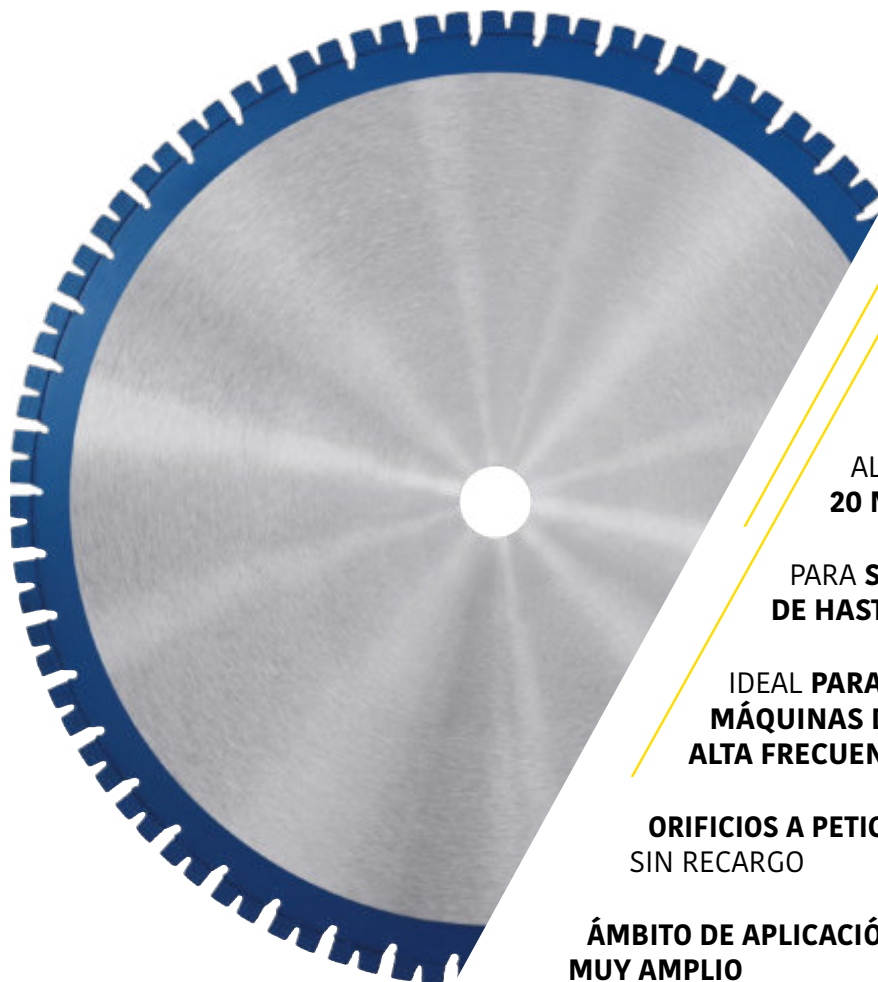

**SIERRA DE PARED  
DE GRAN CALIDAD**

CON SEGMENTOS  
FORJADOS **SHOXX-**

ALTURA DEL SEGMENTO:  
**20 MM**

PARA **SIERRAS DE PARED  
DE HASTA 25 KW**

**IDEAL PARA  
MÁQUINAS DE  
ALTA FRECUENCIA**

**ORIFICIOS A PETICIÓN  
SIN RECARGO**

**ÁMBITO DE APLICACIÓN  
MUY AMPLIO**



N.º ART.	DESCRIPCIÓN	Ø (MM)	PERFORACIÓN (MM)	NÚMERO SEGMENTOS	GROSOR DEL SEGMENTO (MM)
310094	WBX	600	60,00	36	4,8
310095	WBX	650	60,00	38	4,8
310096	WBX	800	60,00	46	4,8
310097	WBX	900	60,00	52	4,8
310098	WBX	1000	60,00	52	4,5
310099	WBX	1200	60,00	62	4,5

**APLICACIÓN**

Hormigón reforzado



**SHOXX®**

POWER INSIDE

**WLX** 

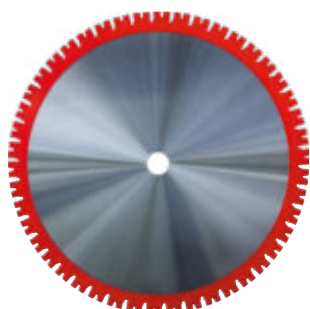

 Conforme a EN 13236

MADE IN GERMANY 

SOLDADURA LÁSER 

## DESCRIPCIÓN

- Unión fácil de cortar para sierras de pared de hasta 15 kW, especialmente sierras de pared pequeñas para 1 persona
- Altura del segmento: 20 mm
- También ideal para sierras de pared resistentes adecuados para áridos de hormigón duro
- Segmentos de dos pasos para una guía de corte óptima
- empleo universal

## APLICACIÓN

Hormigón reforzado 

N.º ART.	DESCRIPCIÓN	Ø (MM)	PERFORACIÓN (MM)	NÚMERO SEGMENTOS	GROSOR DEL SEGMENTO (MM)
310266	WLX	500	25,4	30	3,8/3,6
310263	WLX	600	25,4	36	3,8/3,6
310267	WLX	750	25,4	44	3,8/3,6
310268	WLX	800	25,4	46	3,8/3,6

**SHOXX®**

POWER INSIDE

**WTX** 

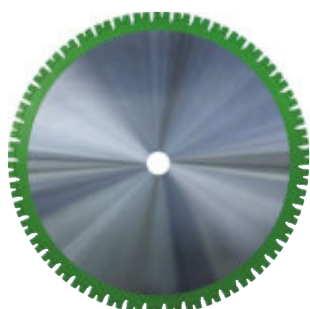

 Conforme a EN 13236

MADE IN GERMANY 

SOLDADURA LÁSER 

## DESCRIPCIÓN

- Para sierras de pared de hasta 20 kW, especificación de corte ligero
- Altura del segmento: 20 mm
- Segmento de dos pasos turbo
- empleo universal

## APLICACIÓN

Hormigón reforzado 

N.º ART.	DESCRIPCIÓN	Ø (MM)	PERFORACIÓN (MM)	NÚMERO SEGMENTOS	GROSOR DEL SEGMENTO (MM)
311612	WTX	650	60,0	38	5,0
311680	WTX	825	60,0	46	4,6
311681	WTX	1000	60,0	58	4,4
311682	WTX	1200	60,0	62	4,4



**CORTAR**

**HORMIGÓN**

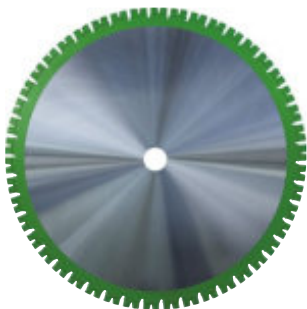

 Conforme a EN 13236

MADE IN GERMANY 

SOLDADURA LÁSER 

**DESCRIPCIÓN**

- Unión orientada a la vida útil para sierras de pared de hasta 35 kW, especialmente en áridos de hormigón duros y abrasivos
- Altura del segmento: 20 mm
- máxima concentración de diamantes
- Especialmente recomendado para armados resistentes y áridos de hormigón duros

**APLICACIÓN**

Hormigón reforzado 

N.º ART.	DESCRIPCIÓN	Ø (MM)	PERFORACIÓN (MM)	NÚMERO SEGMENTOS	GROSOR DEL SEGMENTO (MM)
310100	WFX	600	60,0	36	4,8
310101	WFX	650	60,0	38	4,8
310102	WFX	800	60,0	46	4,8
310104	WFX	1000	60,0	52	4,5
310105	WFX	1200	60,0	62	4,5

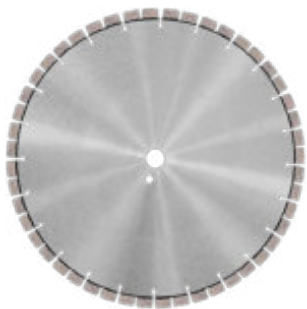

 Conforme a EN 13236

MADE IN GERMANY 

SOLDADURA LÁSER 

**DESCRIPCIÓN**

- Disco de corte de diamante premium
- Altura del segmento: 12 mm
- Técnica de diente corto
- ideal para cortes en húmedo hasta máx. 10 kW:
  - sierras de pared manuales (p. ej. Ribema o Carat W3714)
  - cortadoras manuales (p. ej. Weka ANNA)
  - sierras de pared ligeras (p. ej. Demko Gamma)

**APLICACIÓN**

Hormigón reforzado 

mampostería 

N.º ART.	DESCRIPCIÓN	Ø (MM)	PERFORACIÓN (MM)	NÚMERO SEGMENTOS	GROSOR DEL SEGMENTO (MM)
311684	WHM	300	15,875	36	2,8
311685	WHM	350	15,875	42	2,8
311609	WHM	370	30,00	36	2,8
311695	WHM	400	15,875	48	2,8
311722	WHM	400	25,40	48	2,8
311664	WHM	450	25,40	50	2,8
311696	WHM	500	30,00	60	2,8
311697	WHM	550	30,00	64	2,8



**DESCRIPCIÓN**

- Corona de taladro húmeda de gran calidad
- Altura del segmento: 10 (Ø 32,42) /12 mm
- soldado con láser hasta Ø 250 mm
- Longitud operativa 450 mm
- universal, larga vida útil y corte rápido
- ideal para compañías de perforación y corte de hormigón
- solo para uso guiado de pie

**APLICACIÓN**

Hormigón	✓✓
Hormigón reforzado	✓✓
Caliza	✓✓
Mampostería/ladrillo	✓✓

N.º ART.	DESCRIPCIÓN	Ø (MM)	CALIBRE (MM)	NÚMERO SEGMENTOS	GROSOR DEL SEGMENTO (MM)
340407	DBX	32	1 1/4" UNC	4	3,0
340406	DBX	42	1 1/4" UNC	5	3,0
340100	DBX	52	1 1/4" UNC	5	3,5
340084	DBX	62	1 1/4" UNC	6	3,5
340101	DBX	72	1 1/4" UNC	6	3,5
340081	DBX	82	1 1/4" UNC	7	3,5
340102	DBX	92	1 1/4" UNC	8	3,5
340103	DBX	102	1 1/4" UNC	8	3,5
340405	DBX	107	1 1/4" UNC	9	3,5
340104	DBX	112	1 1/4" UNC	9	3,5
340099	DBX	117	1 1/4" UNC	9	3,5
340082	DBX	122	1 1/4" UNC	10	3,5
340105	DBX	132	1 1/4" UNC	11	3,5
340106	DBX	138	1 1/4" UNC	11	3,5
340107	DBX	142	1 1/4" UNC	11	3,5
340108	DBX	152	1 1/4" UNC	12	4,0
340443	DBX	155	1 1/4" UNC	12	4,0
340109	DBX	162	1 1/4" UNC	12	4,0
340110	DBX	172	1 1/4" UNC	12	4,0
340111	DBX	182	1 1/4" UNC	13	4,0
340404	DBX	186	1 1/4" UNC	14	4,0
340112	DBX	192	1 1/4" UNC	14	4,0
340113	DBX	202	1 1/4" UNC	14	4,0
340114	DBX	225	1 1/4" UNC	15	4,0
340115	DBX	250	1 1/4" UNC	16	4,6
340408	DBX	270	1 1/4" UNC	17	4,6
340409	DBX	276	1 1/4" UNC	17	4,6
340116	DBX	300	1 1/4" UNC	20	4,6
340117	DBX	325	1 1/4" UNC	21	4,6
340410	DBX	341	1 1/4" UNC	22	4,6
340118	DBX	350	1 1/4" UNC	22	4,6
340119	DBX	400	1 1/4" UNC	23	5,0

Otras longitudes y diámetros operativos disponibles bajo pedido.



## MASTER

## DBK



### DESCRIPCIÓN

- Corona de taladro para húmedo premium
- Altura del segmento: 10 mm
- soldado con láser hasta Ø250 mm
- Longitud operativa 450 mm
- especificación de segmento de corte ligero
- óptimas propiedades de perforación gracias al segmento superior TURBO
- ideal para uso guiado de pie
- también para perforación manual

### APLICACIÓN

Hormigón	✓✓
Hormigón reforzado	✓✓
Caliza	✓✓
Mampostería/ladrillo	✓✓
Granito	✓
Piedra dura	✓

N.º ART.	DESCRIPCIÓN	Ø (MM)	CALIBRE (MM)	NÚMERO SEGMENTOS	GROSOR DEL SEGMENTO (MM)
340007	DBK	32	1 1/4" UNC	4	3,0
340437	DBK	35	1 1/4" UNC	5	3,0
340493	DBK	38	1 1/4" UNC	5	3,0
340008	DBK	42	1 1/4" UNC	5	3,0
340009	DBK	52	1 1/4" UNC	5	3,5
340496	DBK	57	1 1/4" UNC	5	3,5
340005	DBK	62	1 1/4" UNC	5	3,5
340411	DBK	67	1 1/4" UNC	6	3,5
340001	DBK	72	1 1/4" UNC	6	3,5
340494	DBK	76	1 1/4" UNC	7	3,5
340006	DBK	82	1 1/4" UNC	7	3,5
340010	DBK	92	1 1/4" UNC	7	3,5
340002	DBK	102	1 1/4" UNC	8	3,5
340121	DBK	107	1 1/4" UNC	8	3,5
340004	DBK	112	1 1/4" UNC	9	3,5
340022	DBK	117	1 1/4" UNC	9	3,5
340011	DBK	122	1 1/4" UNC	10	3,5
340323	DBK	127	1 1/4" UNC	10	3,5
340003	DBK	132	1 1/4" UNC	10	3,5
340053	DBK	138	1 1/4" UNC	10	3,5
340012	DBK	142	1 1/4" UNC	11	3,5
340013	DBK	152	1 1/4" UNC	12	4,0
340014	DBK	162	1 1/4" UNC	12	4,0
340015	DBK	172	1 1/4" UNC	13	4,0
340016	DBK	182	1 1/4" UNC	14	4,0
340057	DBK	186	1 1/4" UNC	14	4,0
340017	DBK	192	1 1/4" UNC	14	4,0
340018	DBK	202	1 1/4" UNC	14	4,6
340019	DBK	225	1 1/4" UNC	15	4,6
340020	DBK	250	1 1/4" UNC	16	4,6
340122	DBK	270	1 1/4" UNC	17	4,6
340316	DBK	276	1 1/4" UNC	19	4,6
340021	DBK	300	1 1/4" UNC	19	4,6
340023	DBK	325	1 1/4" UNC	20	4,6
340317	DBK	341	1 1/4" UNC	22	4,6
340152	DBK	350	1 1/4" UNC	22	4,6
340213	DBK	400	1 1/4" UNC	23	5,0

Una variante con el calibre R1/2", así como otras longitudes y diámetros operativos disponibles bajo pedido.



## PERFORAR

## HORMIGÓN

# MASTER DBK 1000

**NUEVO**



## DESCRIPCIÓN

- Corona de taladro para húmedo premium
- Altura del segmento: 10 mm
- Longitud operativa: 1000 mm
- especificación de segmento de corte ligero
- óptimas propiedades de perforación gracias al segmento superior TURBO
- ideal para perforadoras de tuberías
- también para perforación manual

## APLICACIÓN

Hormigón	✓✓
Hormigón reforzado	✓✓
Caliza	✓✓
Mampostería/ladrillo	✓✓
Granito	✓
Piedra dura	✓

N.º ART.	DESCRIPCIÓN	Ø (MM)	CALIBRE (MM)	NÚMERO SEGMENTOS	GROSOR DEL SEGMENTO (MM)
340060	DBK 1000	32	1 1/4" UNC	4	3,0
340458	DBK 1000	42	1 1/4" UNC	5	3,0
340459	DBK 1000	52	1 1/4" UNC	5	3,5
340460	DBK 1000	62	1 1/4" UNC	5	3,5
340461	DBK 1000	72	1 1/4" UNC	6	3,5
340462	DBK 1000	82	1 1/4" UNC	7	3,5
340456	DBK 1000	92	1 1/4" UNC	7	3,5
340463	DBK 1000	102	1 1/4" UNC	8	3,5
340464	DBK 1000	107	1 1/4" UNC	8	3,5
340465	DBK 1000	122	1 1/4" UNC	10	3,5
340466	DBK 1000	132	1 1/4" UNC	10	3,5
340467	DBK 1000	152	1 1/4" UNC	12	4,0
340468	DBK 1000	162	1 1/4" UNC	12	4,0
340469	DBK 1000	182	1 1/4" UNC	14	4,0
340318	DBK 1000	202	1 1/4" UNC	14	4,6
340470	DBK 1000	225	1 1/4" UNC	15	4,6
340471	DBK 1000	250	1 1/4" UNC	16	4,6
340472	DBK 1000	300	1 1/4" UNC	19	4,6



# MASTER DBK-S

## DESCRIPCIÓN

- Corona de taladro para húmedo premium
- Altura del segmento: 10 mm
- Longitud operativa: 150 mm
- especificación de segmento de corte ligero
- óptimas propiedades de perforación gracias al segmento superior TURBO
- ideal para perforadoras de tuberías
- también para perforación manual

## APLICACIÓN

Hormigón	✓✓
Hormigón reforzado	✓✓
Caliza	✓✓
Mampostería/ladrillo	✓✓
Granito	✓
Piedra dura	✓

N.º ART.	DESCRIPCIÓN	Ø (MM)	CALIBRE (MM)	NÚMERO SEGMENTOS	GROSOR DEL SEGMENTO (MM)
340343	DBK-S	138	1 1/4" UNC	11	3,5
340344	DBK-S	152	1 1/4" UNC	12	4,0
340345	DBK-S	186	1 1/4" UNC	14	4,0
340346	DBK-S	226	1 1/4" UNC	15	4,0



## MASTER

### DBK 3 AGUJEROS



MADE IN EUROPE 

SOLDADURA LASER HASTA Ø250 



#### DESCRIPCIÓN

- Corona de taladro para húmedo premium
- Altura del segmento: 12 mm; calibre 3 agujeros
- Longitud operativa: 300 mm
- óptimas propiedades de perforación gracias al segmento superior TURBO
- ideal para perforadoras de tuberías
- también para perforación manual

#### APLICACIÓN

Hormigón	✓✓
Hormigón reforzado	✓✓
Caliza	✓✓
Mampostería/ladrillo	✓✓
Granito	✓
Piedra dura	✓

N.º ART.	DESCRIPCIÓN	Ø (MM)	CALIBRE (MM)	NÚMERO SEGMENTOS	GROSOR DEL SEGMENTO (MM)
340325	DBK 3 agujeros	108	3 agujeros	8	3,5
340326	DBK 3 agujeros	112	3 agujeros	9	3,5
340327	DBK 3 agujeros	122	3 agujeros	10	3,5
340328	DBK 3 agujeros	127	3 agujeros	11	3,5
340329	DBK 3 agujeros	138	3 agujeros	11	3,5
340330	DBK 3 agujeros	152	3 agujeros	12	4,0
340331	DBK 3 agujeros	162	3 agujeros	12	4,0
340332	DBK 3 agujeros	165	3 agujeros	12	4,6
340333	DBK 3 agujeros	172	3 agujeros	12	4,6
340334	DBK 3 agujeros	182	3 agujeros	13	4,6
340335	DBK 3 agujeros	186	3 agujeros	13	4,6
340336	DBK 3 agujeros	195	3 agujeros	13	4,6
340337	DBK 3 agujeros	200	3 agujeros	14	4,6
340338	DBK 3 agujeros	212	3 agujeros	14	4,6
340339	DBK 3 agujeros	226	3 agujeros	15	4,6
340340	DBK 3 agujeros	232	3 agujeros	15	4,6
340341	DBK 3 agujeros	247	3 agujeros	16	4,0
340342	DBK 3 agujeros	257	3 agujeros	16	4,6

## MASTER

### DBD



MADE IN EUROPE 

SOLDADURA LASER HASTA Ø250 



#### DESCRIPCIÓN

- Corona premium con cuerpo en espiral
- Altura del segmento: 10 mm
- Longitud de trabajo 300 mm
- Formulación de segmento especial para perforación en seco
- Trabajo limpio y con pocas vibraciones
- Universal y rápido

#### APLICACIÓN

Hormigón	✓✓
Ladrillo	✓✓
Ladrillo silicocalcáreo	✓✓

N.º ART.	DESCRIPCIÓN	Ø (MM)	CALIBRE (MM)	NÚMERO SEGMENTOS	GROSOR DEL SEGMENTO (MM)
340477	DBD	52	1 1/4" UNC	5	3,5
340478	DBD	57	1 1/4" UNC	5	3,5
340479	DBD	62	1 1/4" UNC	5	3,5
340480	DBD	67	1 1/4" UNC	5	3,5
340481	DBD	72	1 1/4" UNC	6	3,5
340482	DBD	82	1 1/4" UNC	6	3,5
340483	DBD	102	1 1/4" UNC	7	3,5
340484	DBD	112	1 1/4" UNC	7	3,5
340485	DBD	122	1 1/4" UNC	8	3,5
340486	DBD	127	1 1/4" UNC	8	3,5
340487	DBD	132	1 1/4" UNC	8	3,5
340488	DBD	142	1 1/4" UNC	8	3,5
340489	DBD	152	1 1/4" UNC	8	3,5
340490	DBD	162	1 1/4" UNC	9	3,8
340491	DBD	182	1 1/4" UNC	9	3,8
340492	DBD	202	1 1/4" UNC	10	3,8



PERFORAR

HORMIGÓN

# MASTER DBR



## DESCRIPCIÓN

- Corona de taladro para húmedo premium
- Altura del segmento: 10 mm
- Longitud operativa 300 mm
- ideal para fijar ataduras de cargas pesadas
- para taladradoras con conexión R 1/2"
- también para perforación manual

N.º ART.	DESCRIPCIÓN	Ø (MM)	CALIBRE (MM)	NÚMERO SEGMENTOS	GROSOR DEL SEGMENTO (MM)
340086	DBR	16	R1/2"	1	2,5
340087	DBR	18	R1/2"	1	2,5
340088	DBR	20	R1/2"	1	2,5
340089	DBR	22	R1/2"	1	2,5
340090	DBR	24	R1/2"	1	2,5
340091	DBR	25	R1/2"	1	2,5
340092	DBR	26	R1/2"	1	2,5
340093	DBR	28	R1/2"	1	2,5
340094	DBR	30	R1/2"	1	2,5
340095	DBR	32	R1/2"	1	2,5
340096	DBR	35	R1/2"	1	2,5

Otras longitudes y diámetros operativos disponibles bajo pedido.

## APLICACIÓN

Hormigón	✓✓
Hormigón reforzado	✓✓
Caliza	✓✓
Mampostería/ladrillo	✓✓
Granito	✓
Piedra dura	✓

# MASTER DBH



## DESCRIPCIÓN

- Corona de taladro para húmedo premium de pared fina
- Altura del segmento: 10 mm
- Longitud operativa 300 mm
- para taladradoras con conexión R 1/2"
- ideal para perforación manual

N.º ART.	DESCRIPCIÓN	Ø (MM)	CALIBRE (MM)	NÚMERO SEGMENTOS	GROSOR DEL SEGMENTO (MM)
340350	DBH	41	R 1/2"	4	2,6
340351	DBH	46	R 1/2"	4	2,6
340352	DBH	51	R 1/2"	5	2,6
340353	DBH	56	R 1/2"	5	2,6
340354	DBH	61	R 1/2"	6	2,6
340355	DBH	66	R 1/2"	6	2,6
340356	DBH	71	R 1/2"	7	2,6
340357	DBH	76	R 1/2"	8	2,6
340358	DBH	81*	R 1/2"	8	2,6
340358	DBH	81	R 1/2"	8	2,6
340359	DBH	91	R 1/2"	9	2,6
340360	DBH	101	R 1/2"	10	2,6
340361	DBH	111	R 1/2"	11	2,6
340362	DBH	121	R 1/2"	11	2,6
340363	DBH	125	R 1/2"	11	2,6
340364	DBH	130	R 1/2"	11	2,6
340365	DBH	140	R 1/2"	11	2,6
340366	DBH	150	R 1/2"	11	2,6
340367	DBH	160	R 1/2"	12	2,6
340368	DBH	170	R 1/2"	12	2,6
340369	DBH	180	R 1/2"	12	2,6
340370	DBH	200	R 1/2"	12	2,6

\*Longitud operativa especial de 70 mm disponible a petición.

## APLICACIÓN

Hormigón	✓✓
Hormigón reforzado	✓✓
Caliza	✓✓
Mampostería/ladrillo	✓✓
Granito	✓
Piedra dura	✓

## MASTER // DBS-L



### DESCRIPCIÓN

- Corona de taladro premium para seco y húmedo
- Altura del segmento: 8 mm
- Longitud operativa 350 mm
- segmentos Turbo activos soldados con láser
- universal y veloz
- ideal para uso manual

### APLICACIÓN

Hormigón ligero	✓✓
Caliza	✓✓
Mampostería/ladrillo	✓✓
Material refractario/chamota	✓

N.º ART.	DESCRIPCIÓN	Ø (MM)	CALIBRE (MM)	NÚMERO SEGMENTOS	GROSOR DEL SEGMENTO (MM)
340187	DBS-L	32	<b>1 1/4" UNC</b>	3	3,5
340188	DBS-L	42	<b>1 1/4" UNC</b>	3	3,5
340189	DBS-L	52	<b>1 1/4" UNC</b>	3	3,5
340190	DBS-L	62	<b>1 1/4" UNC</b>	3	3,5
340181	DBS-L	68	<b>1 1/4" UNC</b>	3	3,5
340191	DBS-L	72	<b>1 1/4" UNC</b>	4	3,5
340192	DBS-L	82	<b>1 1/4" UNC</b>	4	3,5
340193	DBS-L	92	<b>1 1/4" UNC</b>	4	3,5
340194	DBS-L	102	<b>1 1/4" UNC</b>	5	3,5
340195	DBS-L	112	<b>1 1/4" UNC</b>	5	3,5
340182	DBS-L	122	<b>1 1/4" UNC</b>	6	3,5
340196	DBS-L	127	<b>1 1/4" UNC</b>	6	4,3
340179	DBS-L	132	<b>1 1/4" UNC</b>	6	4,3
340415	DBS-L	142	<b>1 1/4" UNC</b>	6	4,3
340197	DBS-L	152	<b>1 1/4" UNC</b>	6	4,3
340198	DBS-L	162	<b>1 1/4" UNC</b>	7	4,3
340416	DBS-L	172	<b>1 1/4" UNC</b>	7	4,3
340199	DBS-L	182	<b>1 1/4" UNC</b>	7	4,3
340200	DBS-L	202	<b>1 1/4" UNC</b>	8	4,3
340210	DBS-L	225	<b>1 1/4" UNC</b>	12	4,3
340457	DBS-L	232	<b>1 1/4" UNC</b>	12	4,3
340371	DBS-L	250	<b>1 1/4" UNC</b>	12	4,3
340442	DBS-L	257	<b>1 1/4" UNC</b>	12	4,3

N.º ART.	DESCRIPCIÓN	Ø (MM)	CALIBRE (MM)	NÚMERO SEGMENTOS	GROSOR DEL SEGMENTO (MM)
340272	DBS-L	32	<b>R1/2"</b>	3	3,8
340273	DBS-L	42	<b>R1/2"</b>	3	3,8
340274	DBS-L	52	<b>R1/2"</b>	3	3,8
340275	DBS-L	62	<b>R1/2"</b>	3	3,8
340276	DBS-L	68	<b>R1/2"</b>	3	3,8
340277	DBS-L	72	<b>R1/2"</b>	4	3,8
340278	DBS-L	82	<b>R1/2"</b>	4	3,8
340279	DBS-L	92	<b>R1/2"</b>	4	3,8
340280	DBS-L	102	<b>R1/2"</b>	5	3,8
340281	DBS-L	112	<b>R1/2"</b>	5	3,8
340282	DBS-L	122	<b>R1/2"</b>	6	3,5
340283	DBS-L	127	<b>R1/2"</b>	6	4,3
340284	DBS-L	132	<b>R1/2"</b>	6	4,3
340285	DBS-L	152	<b>R1/2"</b>	6	4,3
340286	DBS-L	162	<b>R1/2"</b>	7	4,3
340287	DBS-L	182	<b>R1/2"</b>	7	4,3
340288	DBS-L	202	<b>R1/2"</b>	8	4,3

Otras longitudes y diámetros operativos disponibles bajo pedido.



PERFORAR

HORMIGÓN

UNIVERSAL



**BROCA HUECA  
DE GRAN CALIDAD**

ALTURA DEL  
SEGMENTO: **10 MM**

EL ESPECIALISTA  
**PARA LADRILLO  
SILICOCALCÁREO  
DE MUY ALTA  
DENSIDAD**

ESPECIAL PARA  
**TALADRADORAS CON  
ASPIRACIÓN**

**UTILIZAR SOLO  
SIN LA  
FUNCIÓN DE IMPACTO**



N.º ART.	DESCRIPCIÓN	Ø (MM)	CALIBRE (MM)	NÚMERO SEGMENTOS	GROSOR DEL SEGMENTO (MM)
390367	DAX	68	M16	4	3,5
390368	DAX	82	M16	5	3,5

**APLICACIÓN**

Ladrillo silicocalcáreo de alta densidad	✓✓
Caliza	✓✓
Mampostería/ladrillo	✓✓
Hormigón ligero	✓

## MASTER // DAM



### DESCRIPCIÓN

- Broca hueca premium
- Altura del segmento: 8 mm
- especial para taladradoras con aspiración
- utilizar solo sin la función de impacto

N.º ART.	DESCRIPCIÓN	Ø (MM)	CALIBRE (MM)	NÚMERO SEGMENTOS	GROSOR DEL SEGMENTO (MM)
340123	DAM	68	M16	4	3,5
340124	DAM	82	M16	6	3,5

### APLICACIÓN

Ladrillo silicocalcáreo denso	✓✓
Ladrillo silicocalcáreo	✓✓
Mampostería/ladrillo	✓✓
Hormigón ligero	✓

## MASTER // DSM



### DESCRIPCIÓN

- Broca hueca premium
- Altura del segmento: 8 mm
- especial para ladrillo silicocalcáreo denso
- utilizar solo sin la función de impacto

N.º ART.	DESCRIPCIÓN	Ø (MM)	CALIBRE (MM)	NÚMERO SEGMENTOS	GROSOR DEL SEGMENTO (MM)
390011	DSM	68	M16	4	3,5
390012	DSM	82	M16	6	3,5

### APLICACIÓN

Ladrillo silicocalcáreo denso	✓✓
Ladrillo silicocalcáreo	✓✓
Mampostería/ladrillo	✓✓
Hormigón ligero	✓

## TECHNIC // DST



### DESCRIPCIÓN

- Broca hueca profesional
- Altura del segmento: 8 mm
- utilizar solo sin la función de impacto

N.º ART.	DESCRIPCIÓN	Ø (MM)	CALIBRE (MM)	NÚMERO SEGMENTOS	GROSOR DEL SEGMENTO (MM)
390013	DST	68	M16	4	3,5
390014	DST	82	M16	6	3,5

### APLICACIÓN

Ladrillo silicocalcáreo	✓✓
Mampostería/ladrillo	✓✓



**PERFORAR**

UNIVERSAL

## SOLID

## DSE



### DESCRIPCIÓN

- Broca hueca estándar
- Altura del segmento: 8 mm
- especial para taladradoras con aspiración
- utilizar solo sin la función de impacto

### APLICACIÓN

Mampostería/ladrillo	✓✓
Hormigón ligero	✓
Ladrillo silicocalcáreo	✓

N.º ART.	DESCRIPCIÓN	Ø (MM)	CALIBRE (MM)	NÚMERO SEGMENTOS	GROSOR DEL SEGMENTO (MM)
390343	DSE	82	M16	4	3,8

## ACCESORIOS **DSZ/DAZ**

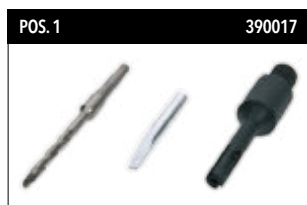

### DSZ 200 Juego de adaptador SDS Plus en broca hueca M16

- 1 adaptador SDS
- 1 broca de centrado
- 1 sacabrocas



### DSZ 100 Juego de adaptador 6 kant en broca hueca M 16

- 1 adaptador 6-kant
- 1 broca de centrado
- 1 sacabrocas



### DSZ 150 Broca de centrado

para DSZ 200 (390017/Pos. 1) y DSZ 100 (390016/Pos. 2)  
2 unidades

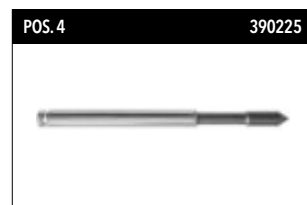

### Punta central 140 mm

para DAZ 300 (390094/Pos. 5) y DAZ 100 (390091/Pos. 6)

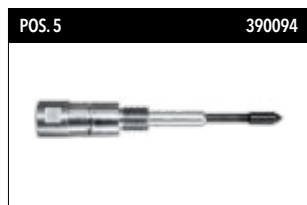

### DAZ 300 Adaptador M18/M16 con punta central

para usar las brocas huecas de diamante DSM, DST y DAM en una perforadora de roscado con calibre M18



### DAZ 100 Unidad de aspiración de polvo

para DAX/DAM/DSE. Uso universal en todas las perforadoras de roscado con calibre M18 o en combinación con los adaptadores 390092 y 390093 también en perforadoras convencionales.



### DAZ 200 Adaptador SDS Plus

para DAZ 100 (390091/Pos. 6) M18 x 2,5



### DAZ 150 Adaptador 6-kant

para DAZ 100 (390091/Pos. 6) M18 x 2,5

POS.	N.º ART.	DESCRIPCIÓN	CALIBRE (MM)
1	390017	DSZ 200 Juego de adaptador SDS Plus	M16
2	390016	DSZ 100 Juego de adaptador 6 kant	M16
3	390108	DSZ 150 Broca de centrado, 2 unidades	-
4	390225	Punta central 140 mm	-
5	390094	DAZ 300 Adaptador M18/M16 con punta central	M18/M16
6	390091	DAZ 100 Unidad de aspiración de polvo	M18
7	390093	DAZ 200 Adaptador SDS Plus	M18
8	390092	DAZ 150 Adaptador 6-kant	M18



**SHOXX®**

POWER INSIDE

**DBV** 



**CORONA DE TALADRO DE DIAMANTE DE GRAN CALIDAD**

ALTURA DEL SEGMENTO: **15 MM**

PARA TALADRAR EN SECO **GRES (TAMBIÉN DE 2-3 CM)**

**PARA USAR SIN AYUDA DE PERFORACIÓN**

**PARA TODAS LAS AMOLADORAS ANGULARES CONVENCIONALES CON CALIBRE M14**



N.º ART.	DESCRIPCIÓN	Ø (MM)	CALIBRE (MM)
340055	DBV	6	M14
340056	DBV	8	M14
340025	DBV	10	M14
340026	DBV	12	M14
340027	DBV	14	M14
340451	DBV	16	M14
340028	DBV	20	M14
340030	DBV	26	M14
340031	DBV	32	M14
340183	DBV	35	M14
340032	DBV	38	M14
340431	DBV	40	M14
340033	DBV	45	M14
340184	DBV	50	M14
340185	DBV	55	M14
340034	DBV	58	M14
340186	DBV	60	M14
340035	DBV	65	M14
340080	DBV	68	M14
340036	DBV	70	M14
340037	DBV	80	M14
340038	DBV	110	M14
340432	DBV	120	M14
340450	DBV	125	M14

**APLICACIÓN**

Gres	✓✓
Cerámica/porcelánico	✓✓
Piedra artificial/mármol	✓✓
Vidrio/fibra de vidrio	✓✓
porcelana	✓✓
Teja	✓✓



**PERFORAR**

UNIVERSAL

PORCELÁNICO

**SHOXX**®

POWER INSIDE

# JUEGOS DBV

POS. 1

380685



POS. 2

380763



## DESCRIPCIÓN

- Coronas de taladro de diamante soldadas al vacío de gran calidad con calibre M14
- Juego de coronas para seco perfecto para perforar azulejos, gres (también de 2 cm) y baldosas de granito
- **Pos. 1:** óptimo para instalación de sanitarios para colocar tacos.
- **Pos. 2:** óptimo para alicatadores para grandes perforaciones.

## APLICACIÓN

Gres	✓✓
Cerámica/porcelánico	✓✓
Piedra artificial/mármol	✓✓
Vidrio/fibra de vidrio	✓✓
porcelana	✓✓
Teja	✓✓

POS.	N.º ART.	DESCRIPCIÓN
1	380685	Juego de coronas de taladro 4 unidades, compuesto respectivamente por 1 unidad DBV Ø 6/8/10/14 mm
2	380763	Juego de coronas de taladro 8 unidades, compuesto respectivamente por 1 unidad DBV Ø 20/25/32/38/45/58/65/70 mm

**TECHNIC**

# DBV-E



## DESCRIPCIÓN

- Corona de taladro de diamante profesional M14 para perforar en seco
- Altura del segmento: 15 mm
- soldada al vacío

## APLICACIÓN

Gres	✓✓
Cerámica/porcelánico	✓✓

N.º ART.	DESCRIPCIÓN	Ø (MM)	CALIBRE (MM)
340215	DBV-E	6	M14
340216	DBV-E	8	M14
340217	DBV-E	10	M14
340218	DBV-E	12	M14
340219	DBV-E	14	M14
340220	DBV-E	16	M14
340221	DBV-E	20	M14
340222	DBV-E	25	M14
340223	DBV-E	32	M14
340224	DBV-E	35	M14
340225	DBV-E	38	M14
340436	DBV-E	40	M14
340226	DBV-E	45	M14
340227	DBV-E	50	M14
340228	DBV-E	55	M14
340229	DBV-E	58	M14
340230	DBV-E	60	M14
340231	DBV-E	65	M14
340232	DBV-E	68	M14
340233	DBV-E	70	M14
340234	DBV-E	75	M14
340235	DBV-E	80	M14
340236	DBV-E	110	M14

**TECHNIC**

**JUEGOS DBV-E** 



**DESCRIPCIÓN**

- Juegos de coronas de taladro de diamante profesionales soldadas al vacío con calibre M14 para usar en todas las amoladoras angulares convencionales
- para perforaciones en seco sin dispositivo de centrado
- ideal para alicatadores e instaladores sanitarios

**APLICACIÓN**

Gres	✓✓
Cerámica/porcelánico	✓✓

POS.	N.º ART.	DESCRIPCIÓN
1	380948	Juego de coronas de taladro 4 unidades, compuesto respectivamente por 1 unidad DBV-E Ø 6/8/10/14 mm
2	380949	Juego de coronas de taladro 5 unidades, compuesto respectivamente por 1 unidad DBV-E Ø 20/32/38/45/68 mm
3	380950	Juego de coronas de taladro 8 unidades, compuesto respectivamente por 1 unidad DBV-E Ø 20/25/32/40/45/50/58/68 mm

**MASTER**

**JUEGOS-PROFESIONALES** 



**COMPONENTES DEL JUEGO**

- |  |  |
|--|--|
| <p>POS. 1 (380813)</p> <ul style="list-style-type: none"> <li>• 4 DBV (Ø20/38/45/65 mm)</li> <li>• 1 disco de corte de diamante KTM (Ø125x22,23)</li> <li>• 1 disco de esmerilado de diamante Z-A5 (Ø125x22,23)</li> </ul> | <p>POS. 2 (380814)</p> <ul style="list-style-type: none"> <li>• 5 DBV (Ø20/32/38/45/68 mm)</li> <li>• 3 esponjas de lijado manual de diamante HSP (grano 120/200/400)</li> <li>• 1 disco de corte de diamante KTM (Ø 125x22,23)</li> <li>• 1 disco de esmerilado de diamante UBM (Ø125x22,23)</li> </ul> |
|--|--|

POS.	N.º ART.	DESCRIPCIÓN
1	380813	Juego profesional Alicatador 1, 6 unidades
2	380814	Juego profesional Alicatador 2, 10 unidades

¡Descuento sobre la compra individual!



**PERFORAR**

**PORCELÁNICO**

**SHOXX**®

POWER INSIDE

## DBT/DBZ



### DESCRIPCIÓN

- Perforadora de diamante de gran calidad 6-kant
- Altura del segmento: 10 mm
- perforadora en seco soldada al vacío para perforaciones en seco de gres (también de 2 cm)
- para todas las perforadoras convencionales y destornilladores eléctricos (mín. 1.500 U/min)

### APLICACIÓN

Gres	✓✓
Cerámica/porcelánico	✓✓
Piedra artificial/mármol	✓✓
Vidrio/fibra de vidrio	✓✓
porcelana	✓✓
Teja	✓✓

N.º ART.	DESCRIPCIÓN	Ø (MM)	CALIBRE (MM)
340439	DBT	5	hexagon
340073	DBT	6	hexagon
340074	DBT	8	hexagon
340075	DBT	10	hexagon
340076	DBT	12	hexagon
340077	DBT	14	hexagon
390053	DBZ Ayuda de perforación 6-40 mm para perforadora en seco DBT		
390049	Adaptador DBZ 200 hexagonal/M14		

**SHOXX**®

POWER INSIDE

## JUEGO DBT

### JUEGO DE 4 UNIDADES



### DESCRIPCIÓN

- Perforadora de diamante de gran calidad 6-kant
- Altura del segmento: 10 mm
- corona de taladro en seco soldada al vacío para perforaciones en seco de gres (también de 2 cm)
- para todas las perforadoras convencionales y destornilladores eléctricos (mín. 1.500 U/min)

### APLICACIÓN

Gres	✓✓
Cerámica/porcelánico	✓✓
Piedra artificial/mármol	✓✓
Vidrio/fibra de vidrio	✓✓
porcelana	✓✓
Teja	✓✓

N.º ART.	DESCRIPCIÓN
380106	Juego DBT Ø 6/8/10 mm, 6-kant y DBZ ayuda de perforación 6-40 mm

## TECHNIC

## DBT-E



### DESCRIPCIÓN

- Perforadora de diamante de gran calidad 6-kant
- Altura del segmento: 15 mm
- soldada al vacío
- para perforaciones en seco
- ideal para perforadoras a batería y destornilladores eléctricos (mín. 1.500 U/min)

N.º ART.	DESCRIPCIÓN	Ø (MM)	PERFORACIÓN (MM)
340440	DBT-E	5	Calibre 1/4" Bit
340267	DBT-E	6	Calibre 1/4" Bit
340268	DBT-E	8	Calibre 1/4" Bit
340269	DBT-E	10	Calibre 1/4" Bit
340270	DBT-E	12	Calibre 1/4" Bit
340271	DBT-E	14	Calibre 1/4" Bit

### APLICACIÓN

Gres	✓✓
Cerámica/porcelánico	✓✓

## MASTER

## DZB



### DESCRIPCIÓN

- Broca para tejas especial HM para la perforación rotatoria en tejas
- 1/4"-Bit x 60 mm profundidad de perforación
- ideal con perforadoras a batería
- en una práctica caja de 5 unidades

N.º ART.	DESCRIPCIÓN	Ø (MM)	CALIBRE (MM)
340417	DZB	4	Calibre 1/4" Bit
340418	DZB	5	Calibre 1/4" Bit
340419	DZB	6	Calibre 1/4" Bit

### APLICACIÓN

Teja	✓✓
Eternit	✓✓
Pizarra	✓✓
Porcelánico	✓✓



PERFORAR

PORCELÁNICO



## CORTAR

**CTS 800 830 AMPHIBIA**

¡SECO Y HÚMEDO CON LA MISMA MÁQUINA!



## PERFORAR

**BSS 350**

KIT DE PERFORACIÓN



## PULIR

**FGR 500**

PULIDORA  
PARA PROFESIONALES



# MÁQUINAS PROFESIONALES

DESDE LA PÁGINA 101



[www.samedia.com](http://www.samedia.com)



## ÁMBITO DE APLICACIÓN DISCOS DE LIJADO PARA USO MANUAL

MATERIAL	HORMIGÓN			UNIVERSAL				G.	A.	ESPECIAL					
	Z U5	STU	Z A5	UBX	UBM	STB	STG	Z AH5	Z F5	C E5	RAP	PKD	PCD	STF	ST5
Página en el catálogo	89	90	90	91	91	91	92	92	92	93	93	93	94	94	94
Adhesivo para azulejos, cementoso	✓✓	✓	✓✓	✓✓	✓	✓		✓✓						✓	
Adhesivo para azulejos, cementoso flexible			✓✓		✓			✓✓						✓	
Adhesivo para azulejos, dispersión			✓✓					✓✓			✓✓	✓✓	✓✓		
Adhesivo para azulejos, resina artificial			✓✓					✓✓			✓✓	✓✓	✓✓		
Pavimento	✓	✓	✓✓	✓	✓	✓		✓✓			✓			✓	✓
Pavimento abrasivo			✓		✓			✓✓			✓			✓	
Pavimento de asfalto	✓✓														
Hormigón	✓✓	✓✓	✓	✓✓	✓✓	✓✓	✓		✓✓	✓				✓✓	✓
Granito	✓✓	✓✓	✓	✓✓	✓✓	✓	✓✓		✓					✓	
Restos de pegamento	✓	✓		✓	✓						✓✓	✓✓	✓✓		
Restos de alfombras	✓	✓		✓						✓	✓✓	✓✓	✓✓		
Revestimientos										✓✓	✓✓	✓✓	✓✓		
Pintadas/Graffiti			✓							✓✓	✓✓	✓	✓		
Papel pintado de fibra de vidrio										✓✓					
Asfalto										✓					
Resina epoxi	✓			✓✓						✓✓	✓	✓✓	✓✓		

### TECNOLOGÍA

Cuando se utilizan discos de lijado, los segmentos están en contacto permanente con la pieza de trabajo. Incluso pequeñas desviaciones en la producción del segmento y el montaje de la almohadilla de lijado provocan desequilibrios y sobrecalentamiento local. Esto afecta significativamente la vida útil de una rectificadora. Un rendimiento de rectificado máximo y duradero es posible gracias a nuestra soldadura precisa y el acabado de precisión de los segmentos en el proceso EFT. Para el enfriamiento necesario, es importante trabajar con un buen sistema de aspiración de polvo.

### PODER ABRASIVO Y BAJO

Nuestros discos de lijado de alta gama se caracterizan por las más altas exigencias en la producción industrial. Logramos una concentricidad extremadamente perfecta sin tener que reequilibrar la herramienta terminada. Esta es la base de muchas ventajas en la aplicación.

#### Capacidad de molienda en función del desequilibrio

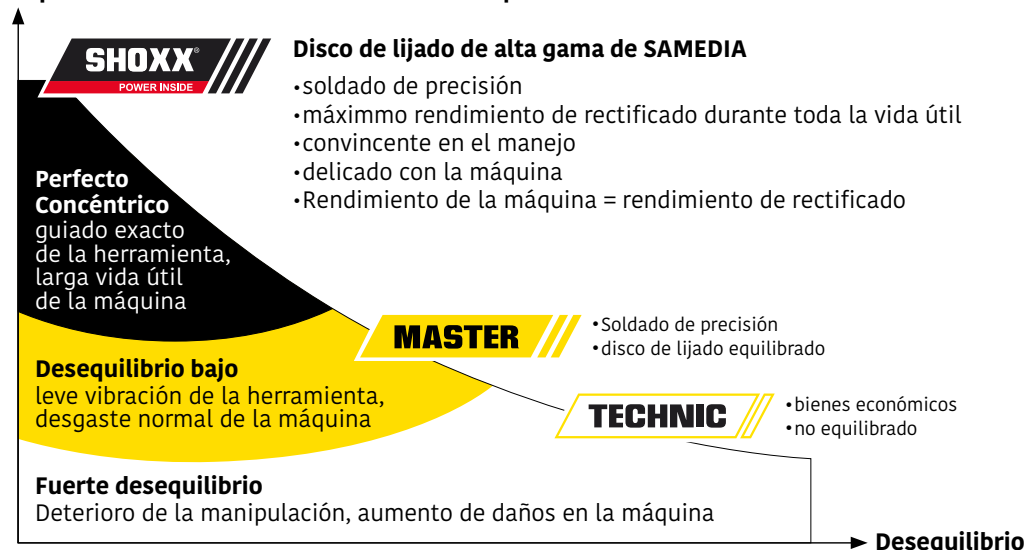



## FABRICANTE

### REGISTRO DE LA MÁQUINA

Ø	PERFORACIÓN	VERSIÓN	SAMEDIA	BOSCH	COLLOMIX	EIBENSTOCK	FESTOOL	FLEX	HILTI	MAKITA	METABO	MILWAUKEE
100	22,23	A = 22 mm										
115	22,23	A = 22 mm						✓✓*				
125	22,23	A = 22 mm	✓✓	✓✓	✓✓	✓✓		✓✓	✓✓	✓✓	✓✓	✓✓
125	M14	A = 22 mm										
130	25,00	A = 22 mm				✓✓						
150	19,00	A = 22 mm							✓✓			
150	22,23	A = 22 mm						✓✓				
180	22,23	A = 30 mm	✓✓		✓✓	✓✓						
180	22,23	A = 22 mm						✓✓				

\*Adaptador (39011) 22,23 mm en M14  
Disponible bajo pedido.

H = altura del disco de lijado

Los discos de lijado de Samedia también son compatibles con muchos otros fabricantes. Puede encontrar una selección aquí.

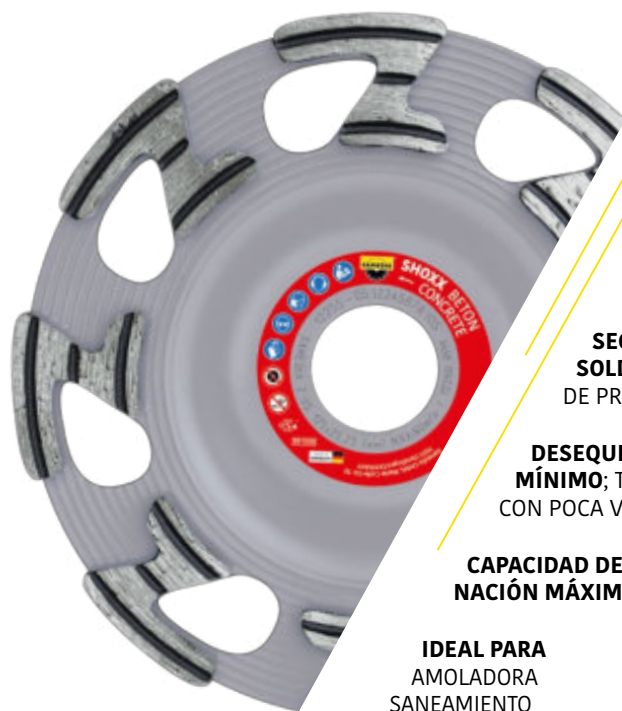

**PLACA DE CORTE DE DIAMANTE DE ALTA GAMA**

**CON SEGMENTOS FORJADOS SHOXX**

ALTURA DEL SEGMENTO: 5 MM

**SEGMENTOS SOLDADOS DE PRECISIÓN**

**DESEQUILIBRIO MÍNIMO; TRABAJOS CON POCA VIBRACIÓN**

**CAPACIDAD DE ELIMINACIÓN MÁXIMA**

**IDEAL PARA AMOLADORA SANEAMIENTO**

#### APLICACIÓN

Hormigón	✓✓
Granito	✓✓
Adhesivo para azulejos, cementoso	✓✓
Pavimento de asfalto	✓✓
Pavimento	✓
Restos de pegamento	✓
Restos de alfombras	✓
Resina epoxi	✓
Asfalto	✓



N.º ART.	DESCRIPCIÓN	Ø (MM)	PERFORACIÓN (MM)	NÚMERO SEGMENTOS	GROSOR DEL SEGMENTO (MM)
350001	Z U5	100	22,23	8	22
350019	Z U5	115	22,23	8	22
350002	Z U5	125	22,23	8	22
350020	Z U5	130	25	8	22
350032	Z U5	150	19	10	22
350103	Z U5	150	22,23	10	22
350003	Z U5	180	22,23	12	30
350010	Z U5	180 plano	22,23	12	22



**LIJAR**

**HORMIGÓN**

# MASTER STU



Conforme a EN 13236

MADE IN GERMANY

SOLDADO DE PRECISIÓN

## DESCRIPCIÓN

- Placa de corte de diamante premium
- Altura del segmento: 5,5 mm
- segmentos soldados de precisión, desequilibrio mínimo; trabajos con poca vibración
- lijado especialmente sencillo

## APLICACIÓN

Hormigón	✓✓
Granito	✓✓
Adhesivo para azulejos, cementoso	✓
Pavimento	✓
Restos de pegamento	✓
Restos de alfombras	✓

N.º ART.	DESCRIPCIÓN	Ø (MM)	PERFORACIÓN (MM)	NÚMERO SEGMENTOS	GROSOR DEL SEGMENTO (MM)
350073	STU	100	22,23	6	22
350074	STU	115	22,23	6	22
350075	STU	125	22,23	7	22
350076	STU	150	19,00	9	22
350077	STU	180	22,23	10	30
350078	STU	180 plano	22,23	10	22

# SHOXX

POWER INSIDE

# Z A5



Conforme a EN 13236

MADE IN GERMANY

SOLDADO DE PRECISIÓN

## DESCRIPCIÓN

- Placa de corte de diamante de gama alta con segmentos forjados SHOXX
- Altura del segmento: 5 mm
- segmentos soldados de precisión, desequilibrio mínimo; trabajos con poca vibración
- capacidad de eliminación máxima
- ideal para amoladora saneamiento

## APLICACIÓN

Adhesivo para azulejos, cementoso	✓✓	Pavimento abrasivo	✓
Adhesivo para azulejos, cementoso flexible	✓✓	Hormigón	✓
Adhesivo para azulejos, dispersión	✓✓	Granito	✓
Adhesivo para azulejos, resina artificial	✓✓	Pintadas/Graffiti	✓
Pavimento	✓✓		

N.º ART.	DESCRIPCIÓN	Ø (MM)	PERFORACIÓN (MM)	NÚMERO SEGMENTOS	GROSOR DEL SEGMENTO (MM)
350004	Z A5	100	22,23	8	22
350021	Z A5	115	22,23	8	22
350005	Z A5	125	22,23	8	22
350022	Z A5	130	25	8	22
350033	Z A5	150	19	10	22
350104	Z A5	150	22,23	10	30
350006	Z A5	180	22,23	12	30
350011	Z A5	180 plano	22,23	12	22

## MASTER // UBX



 Conforme a EN 13236

MADE IN GERMANY 

SOLDADO DE PRECISIÓN 

### DESCRIPCIÓN

- Placa de corte de diamante premium
- Altura del segmento: 5 mm
- segmentos soldados de precisión, desequilibrio mínimo; trabajos con poca vibración
- gran capacidad de eliminación
- ideal para amoladora saneamiento

### APLICACIÓN

Hormigón	✓✓	Pavimento	✓
Granito	✓✓	Restos de pegamento	✓
Adhesivo para azulejos, cementoso	✓✓	Restos de alfombras	✓
Resina epoxi	✓✓		

N.º ART.	DESCRIPCIÓN	Ø (MM)	PERFORACIÓN (MM)	NÚMERO SEGMENTOS	GROSOR DEL SEGMENTO (MM)
350035	UBX	115	22,23	5	22
350036	UBX	125	22,23	6	22
350070	UBX	125	M14	6	30
350037	UBX	150	19,00	7	22
350086	UBX	150	22,23	7	22
350038	UBX	180	22,23	8	30
350039	UBX	180 plano	22,23	8	30

## MASTER // UBM



 Conforme a EN 13236

MADE IN GERMANY 

SOLDADO DE PRECISIÓN 

### DESCRIPCIÓN

- Placa de corte de diamante premium
- Altura del segmento: 5 mm
- segmentos soldados de precisión, desequilibrio mínimo; trabajos con poca vibración
- especialmente adecuado para equipos ligeros de hasta 1.200 W

### APLICACIÓN

Hormigón	✓✓	Pavimento	✓
Granito	✓✓	Pavimento abrasivo	✓
Adhesivo para azulejos, cementoso	✓	Restos de pegamento	✓
Adhesivo para azulejos, cementoso flexible	✓		

N.º ART.	DESCRIPCIÓN	Ø (MM)	PERFORACIÓN (MM)	NÚMERO SEGMENTOS	GROSOR DEL SEGMENTO (MM)
350049	UBM	115	22,23	5	22
350050	UBM	125	22,23	5	22
350051	UBM	150	19,00	7	22
350089	UBM	150	22,23	7	22
350052	UBM	180	22,23	8	30

## TECHNIC // STB



 Conforme a EN 13236

### DESCRIPCIÓN

- Placa de corte de diamante profesional
- Altura del segmento: 6 mm
- segmentos soldados
- cubierto en 2 filas

### APLICACIÓN

Hormigón	✓✓
Pavimento	✓
Adhesivo para azulejos, cementoso	✓
Granito	✓

N.º ART.	DESCRIPCIÓN	Ø (MM)	PERFORACIÓN (MM)	NÚMERO SEGMENTOS	ALTURA TOTAL GROSOR (MM)
350017	STB	115	22,23	18	22
350018	STB	125	22,23	20	22
350040	STB	180	22,23	24	30



LIJAR

HORMIGÓN

UNIVERSAL

# MASTER STG



Conforme a EN 13236

## DESCRIPCIÓN

- Placa de corte de diamante premium con calibre M14
- Altura del segmento: 6 mm
- para superficies limpias
- Grano de diamante #40/50 Nivel de grano 1

N.º ART.	DESCRIPCIÓN	Ø (MM)	CALIBRE (MM)	REVESTIMIENTO DE DIAMANTE	ALTURA TOTAL GROSOR (MM)
350151	STG	105	M14	Turbo	22
350034	STG	125	M14	Turbo	22

## APLICACIÓN

Granito	✓✓
Hormigón	✓

# SHOXX

POWER INSIDE



Conforme a EN 13236

MADE IN GERMANY

SOLDADO DE PRECISIÓN

# Z AH5

## DESCRIPCIÓN

- Placa de corte de diamante de gama alta con segmentos forjados SHOXX
- Altura del segmento: 5 mm
- el especialista en pavimento
- segmentos soldados de precisión, desequilibrio mínimo; trabajos con poca vibración
- capacidad de eliminación máxima
- máxima vida útil
- para el uso en materiales abrasivos
- ideal para amoladora saneamiento

N.º ART.	DESCRIPCIÓN	Ø (MM)	PERFORACIÓN (MM)	NÚMERO SEGMENTOS	GROSOR DEL SEGMENTO (MM)
350098	Z AH5	115	22,23	8	22
350099	Z AH5	125	22,23	8	22
350087	Z AH5	130	25	8	22
350097	Z AH5	150	19	10	22
350102	Z AH5	150	22,23	10	22
350100	Z AH5	180	22,23	12	30
350101	Z AH5	180 plano	22,23	12	22

## APLICACIÓN

Pavimento abrasivo	✓✓
Pavimento	✓✓
Adhesivo para azulejos, cementoso	✓✓
Adhesivo para azulejos, cementoso flexible	✓✓
Adhesivo para azulejos, dispersión	✓✓
Adhesivo para azulejos, resina artificial	✓✓

# SHOXX

POWER INSIDE



Conforme a EN 13236

MADE IN GERMANY

SOLDADO DE PRECISIÓN

# Z F5

**¡NUEVO!**

## DESCRIPCIÓN

- Placa de corte de diamante de gama alta con segmentos SHOXX
- Altura del segmento: 5 mm
- segmentos soldados de precisión, desequilibrio mínimo; trabajos con poca vibración
- eliminación de material muy delicada
- ideal para amoladora saneamiento

N.º ART.	DESCRIPCIÓN	Ø (MM)	PERFORACIÓN (MM)	NÚMERO SEGMENTOS	ALTURA DEL SEGMENTO (MM)
350128	Z F5	125	22,23	8	5
350134	Z F5	150	19	10	5

## APLICACIÓN

Hormigón	✓✓
Granito	✓



## C E5



Conforme a EN 13236

MADE IN GERMANY

SOLDADO DE PRECISIÓN

### DESCRIPCIÓN

- Placa de corte de diamante de gama alta con segmentos SHOXX
- Altura del segmento: 5 mm
- segmentos soldados de precisión, desequilibrio mínimo; trabajos con poca vibración
- eliminación de material muy delicada
- ideal para amoladora saneamiento

### APLICACIÓN

Revestimientos	✓✓	Hormigón	✓
Pintadas/Graffiti	✓✓	Restos de alfombras	✓
Papel pintado de fibra de vidrio	✓✓	Asfalto	✓
Resina epoxi	✓✓		

N.º ART.	DESCRIPCIÓN	Ø (MM)	PERFORACIÓN (MM)	NÚMERO SEGMENTOS	GROSOR DEL SEGMENTO (MM)
350007	C E5	100	22,23	8	22
350129	C E5	115	22,23	8	22
350008	C E5	125	22,23	8	22
350085	C E5	130	25	8	22
350047	C E5	150	19	10	22
350046	C E5	150	22,23	10	22
350009	C E5	180	22,23	12	30
350012	C E5	180 flat	22,23	12	22

## MASTER RAP



Conforme a EN 13236

MADE IN EUROPE

### DESCRIPCIÓN

- Placa de corte de diamante premium para el saneamiento de suelos
- Altura del segmento: 5 mm
- Exfoliar y alisar en una operación
- ideal para lijar revestimientos
- especialmente indicado para amoladoras saneamiento

### APLICACIÓN

Adhesivo para azulejos, dispersión	✓✓	Pintadas/Graffiti	✓✓
Adhesivo para azulejos, resina artificial	✓✓	Pintura	✓✓
Restos de pegamento	✓✓	Pavimento	✓
Restos de alfombras	✓✓	Pavimento abrasivo	✓
Revestimientos	✓✓	Resina epoxi	✓

N.º ART.	DESCRIPCIÓN	Ø (MM)	PERFORACIÓN (MM)	NÚMERO SEGMENTOS	GROSOR DEL SEGMENTO (MM)
350027	RAP	125	22,23	8	22
350029	RAP	150	19	10	22
350133	RAP	150	22,23	10	33
350030	RAP	180	22,23	12	22,5
350028	RAP	180 plano	22,23	12	22,5

## MASTER PKD



Conforme a EN 13236

### DESCRIPCIÓN

- Placa de corte de diamante premium
- Altura del segmento: 4 mm
- con diamantes policristalinos gruesos
- gran capacidad de eliminación

### APLICACIÓN

Adhesivo para azulejos, dispersión	✓✓	Revestimientos	✓✓
Adhesivo para azulejos, resina artificial	✓✓	Resina epoxi	✓✓
Restos de pegamento	✓✓	Pintadas/Graffiti	✓
Restos de alfombras	✓✓		

N.º ART.	DESCRIPCIÓN	Ø (MM)	PERFORACIÓN (MM)	NÚMERO SEGMENTOS	ALTURA TOTAL GROSOR (MM)
350108	PKD	125	22,23	6	22
350109	PKD	150	19,00	6	22
350110	PKD	180	22,23	6	30



LIJAR

GRANITO

ASFALTO

ESPECIAL

**MASTER PCD** 



Conforme a EN 13236

**DESCRIPCIÓN**

- Placa de corte de diamante premium
- Altura del segmento: 4 mm
- con diamantes policristalinos finos
- eliminación de material delicada

**APLICACIÓN**

Adhesivo para azulejos, dispersión	✓✓	Revestimientos	✓✓
Adhesivo para azulejos, resina artificial	✓✓	Resina epoxi	✓✓
Restos de pegamento	✓✓	Pintadas/Graffiti	✓
Restos de alfombras	✓✓		

N.º ART.	DESCRIPCIÓN	Ø (MM)	PERFORACIÓN (MM)	NÚMERO SEGMENTOS	ALTURA TOTAL GROSOR (MM)
350015	PCD	125	22,23	12	22
350016	PCD	180	22,23	6	34

**TECHNIC STF** 



Conforme a EN 13236

**DESCRIPCIÓN**

- Disco de lijado profesional; sinterizado directo
- Altura del segmento: 4 mm
- con borde del turbo cerrado
- para lijar superficies, cantos y bordes
- permite lijar incluso en lugares de difícil acceso
- uso versátil

**APLICACIÓN**

Hormigón	✓✓
Adhesivo para azulejos, cementoso	✓
Adhesivo para azulejos, cementoso flexible	✓
Pavimento	✓
Pavimento abrasivo	✓
Granito	✓

N.º ART.	DESCRIPCIÓN	Ø (MM)	CALIBRE (MM)	NÚMERO SEGMENTOS	ALTURA TOTAL GROSOR (MM)
350079	STF	50	M14	1	30

**SOLID STS** 



Conforme a EN 13236

**DESCRIPCIÓN**

- Disco de lijado estándar
- Altura del segmento: 4 mm
- sinterizado directo
- con borde del turbo cerrado

**APLICACIÓN**

Hormigón	✓
Pavimento	✓

N.º ART.	DESCRIPCIÓN	Ø (MM)	PERFORACIÓN (MM)	NÚMERO SEGMENTOS	ALTURA TOTAL GROSOR (MM)
350061	STS	100	22,23	1	3,5
350062	STS	110	22,23	1	3,5
350063	STS	125	22,23	1	3,5
350064	STS	180	22,23	1	3,5

## ÁMBITO DE APLICACIÓN PULIDORAS DE SUELO

MATERIAL	SBM	SBX	PKR	PKD	PCD	SBA	RAP
Adhesivo para azulejos, cementoso	✓✓	✓✓	✓✓	✓✓	✓✓		
Adhesivo para azulejos, cementoso flexible	✓✓	✓✓	✓✓	✓✓	✓✓		
Adhesivo para azulejos, dispersión			✓✓	✓✓	✓✓		
Adhesivo para azulejos, resina artificial			✓✓	✓✓	✓✓		
Pavimento	✓	✓✓	✓	✓		✓✓	
Pavimento abrasivo		✓✓	✓	✓		✓✓	
Pavimento de asfalto			✓✓	✓✓	✓✓		
Hormigón	✓✓	✓	✓				✓✓
Hormigón abrasivo	✓	✓✓	✓			✓✓	✓✓
Granito	✓						
Restos de pegamento			✓✓	✓	✓✓		
Restos de alfombras			✓✓	✓	✓✓		
Revestimientos	✓	✓	✓✓	✓✓	✓✓		✓✓
Pintadas	✓	✓	✓	✓	✓		✓✓
Asfalto (solo < 15° C)			✓✓	✓	✓✓		
Resina epoxi			✓	✓✓	✓		

### LA ELECCIÓN CORRECTA

del disco de lijado depende en gran medida de la naturaleza de la superficie y del resultado de lijado deseado.

Para lograr el mejor resultado, se recomienda probar diferentes discos de lijado al comienzo del trabajo.

## MASTER // SBM

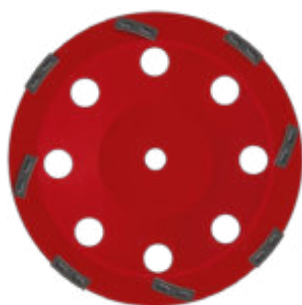

Conforme a  
EN 13236



### DESCRIPCIÓN

- Placa de corte de diamante premium para pulidoras de suelo FGR 500 para el saneamiento de suelos
- Altura del segmento: 10 mm
- unión de segmento suave
- eliminación de material fino a medio

### APLICACIÓN

Hormigón	✓✓	Hormigón abrasivo	✓
Adhesivo para azulejos, cementoso	✓✓	Pavimento	✓
Adhesivo para azulejos, cementoso flexible	✓✓	Pintadas	✓
Granito	✓	Revestimientos	✓

N.º ART.	DESCRIPCIÓN	Ø (MM)	PERFORACIÓN (MM)	NÚMERO SEGMENTOS	ALTURA TOTAL GROSOR (MM)
350111	SBM	300	22,23	8	22

## MASTER // SBX



Conforme a  
EN 13236



### DESCRIPCIÓN

- Placa de corte de diamante premium para pulidoras de suelo FGR 500 para el saneamiento de suelos
- Altura del segmento: 10 mm
- unión de segmento medio dura
- eliminación de material fino a medio

### APLICACIÓN

Pavimento	✓✓	Hormigón abrasivo	✓✓
Pavimento abrasivo	✓✓	Hormigón	✓
Adhesivo para azulejos, cementoso	✓✓	Pintadas	✓
Adhesivo para azulejos, cementoso flexible	✓✓	Revestimientos	✓

N.º ART.	DESCRIPCIÓN	Ø (MM)	PERFORACIÓN (MM)	NÚMERO SEGMENTOS	GROSOR DEL SEGMENTO (MM)
350119	SBX	300	22,23	8	22



LIJAR

ESPECIAL

# MASTER SBA



Conforme a  
EN 13236



## DESCRIPCIÓN

- Placa de corte de diamante premium para pulidoras de suelo FGR 500 para el saneamiento de suelos
- Altura del segmento: 10 mm
- unión de segmento dura
- Empleo en suelos blandos

## APLICACIÓN

Pavimento abrasivo	✓✓
Pavimento	✓✓
Hormigón abrasivo	✓✓

N.º ART.	DESCRIPCIÓN	Ø (MM)	PERFORACIÓN (MM)	NÚMERO SEGMENTOS	GROSOR DEL SEGMENTO (MM)
350118	SBA	300	22,23	8	22

# MASTER PKR



Conforme a  
EN 13236



## DESCRIPCIÓN

- Placa de corte de diamante premium para pulidoras de suelo FGR 500 para el saneamiento de suelos
- Altura del segmento: 4 mm
- con diamantes policristalinos gruesos y segmentos RAP adicionales
- eliminación de material medio a duro

## APLICACIÓN

Adhesivo para azulejos, cementoso	✓✓	Pavimento de asfalto	✓✓
Adhesivo para azulejos, cementoso flexible	✓✓	Asfalto (solo < 15° C)	✓✓
Adhesivo para azulejos, dispersión	✓✓	Pavimento	✓
Adhesivo para azulejos, resina artificial	✓✓	Pavimento abrasivo	✓
Restos de pegamento	✓✓	Hormigón abrasivo	✓
Restos de alfombras	✓✓	Hormigón	✓
Revestimientos	✓✓	Resina epoxi	✓
Pintadas	✓		

N.º ART.	DESCRIPCIÓN	Ø (MM)	PERFORACIÓN (MM)	NÚMERO SEGMENTOS	ALTURA TOTAL GROSOR (MM)
350115	PKR	300	22,23	8	22

# MASTER PKD



Conforme a  
EN 13236



## DESCRIPCIÓN

- Placa de corte de diamante premium para pulidoras de suelo FGR 500 para el saneamiento de suelos
- Altura del segmento: 4 mm
- con diamantes policristalinos gruesos
- Empleo en suelos duros
- eliminación de material grueso

## APLICACIÓN

Adhesivo para azulejos, cementoso	✓✓	Restos de pegamento	✓
Adhesivo para azulejos, cementoso flexible	✓✓	Restos de alfombras	✓
Adhesivo para azulejos, dispersión	✓✓	Pintadas	✓
Adhesivo para azulejos, resina artificial	✓✓	Asfalto (solo < 15° C)	✓
Revestimientos	✓✓	Pavimento	✓
Pavimento de asfalto	✓✓	Pavimento abrasivo	✓
Resina epoxi	✓✓		

N.º ART.	DESCRIPCIÓN	Ø (MM)	PERFORACIÓN (MM)	NÚMERO SEGMENTOS	ALTURA TOTAL GROSOR (MM)
350113	PKD	300	22,23	8	22



# MASTER PCD



Conforme a  
EN 13236



## DESCRIPCIÓN

- Placa de corte de diamante premium para pulidoras de suelo FGR 500 para el saneamiento de suelos
- Altura del segmento: 4 mm
- con diamantes policristalinos finos
- eliminación de material medio a duro

## APLICACIÓN

Restos de alfombras	✓✓	Adhesivo para azulejos, resina artificial	✓✓
Restos de pegamento	✓✓	Revestimientos	✓✓
Adhesivo para azulejos, cementoso	✓✓	Pavimento de asfalto	✓✓
Adhesivo para azulejos, cementoso flexible	✓✓	Asfalto (solo < 15° C)	✓✓
Adhesivo para azulejos, dispersión	✓✓	Pintadas	✓
		Resina epoxi	✓

N. ° ART.	DESCRIPCIÓN	Ø (MM)	PERFORACIÓN (MM)	NÚMERO SEGMENTOS	ALTURA TOTAL GROSOR (MM)
350114	PCD	300	22,23	8	22

# MASTER RAP

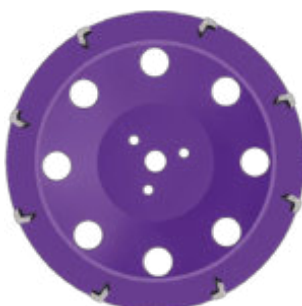

Conforme a  
EN 13236



## DESCRIPCIÓN

- Placa de corte de diamante premium para pulidoras de suelo FGR 500 para el saneamiento de suelos
- Altura del segmento: 5 mm
- eliminación de material muy delicada
- ideal para lijar superficies

## APLICACIÓN

Hormigón	✓✓
Hormigón abrasivo	✓✓
Revestimientos	✓✓
Pintadas	✓✓

N. ° ART.	DESCRIPCIÓN	Ø (MM)	PERFORACIÓN (MM)	NÚMERO SEGMENTOS	ALTURA TOTAL GROSOR (MM)
350112	RAP	300	22,23	8	22



LIJAR

ESPECIAL

## MASTER // DFG



### DESCRIPCIÓN

- Fresadora de dedo premium
- para el posterior trabajado de bordes y orificios de perforación

### APLICACIÓN

Gres	✓✓
Cerámica/porcelánico	✓✓
pedra natural	✓✓

N.º ART.	DESCRIPCIÓN	Ø (MM)	CALIBRE (MM)
340125	DFG	20	M14
340126	DFG	10	M14

## MASTER // SSB



### DESCRIPCIÓN

- Muela de diamante para pulir premium, curva
- grano aplicado galvánicamente #100
- para romper bordes y biselar azulejos
- aprobado hasta 12250 U/min (= 80 m/s)

### APLICACIÓN

Gres	✓✓
Cerámica/porcelánico	✓✓
Granito	✓✓
Piedra artificial/mármol	✓✓

N.º ART.	DESCRIPCIÓN	Ø (MM)	PERFORACIÓN (MM)	GRANULACIÓN (MM)
350148	SSB	Ø125	22,23	# 100

## MASTER // JUEGOS PROFESIONALES PARA ALICATADORES

POS. 1 380813



POS. 2 380814



### COMPONENTES DEL JUEGO

- |   |  |
|---|--|
| <p><b>POS. 1 (380813)</b></p> <ul style="list-style-type: none"> <li>• 4 DBV (Ø20/38/45/65 mm)</li> <li>• 1 disco de corte de diamante KTM (Ø125x22,23)</li> <li>• 1 disco de esmerilado de diamante Z-A5 (Ø125x22,23)</li> </ul> | <p><b>POS. 2 (380814)</b></p> <ul style="list-style-type: none"> <li>• 5 DBV (Ø20/32/38/45/68mm)</li> <li>• 3 esponjas de lijado manual de diamante HSP (grano 120/200/400)</li> <li>• 1 disco de corte de diamante KTM (Ø 125x22,23)</li> <li>• 1 disco de esmerilado de diamante UBM (Ø125x22,23)</li> </ul> |
|---|--|

POS.	N.º ART.	DESCRIPCIÓN
1	380813	Juego profesional Alicatador 1, 6 unidades
2	380814	Juego profesional Alicatador 2, 10 unidades

¡Descuento sobre la compra individual!

## MASTER

## SPM



### DESCRIPCIÓN

- Pad de diamante premium SPM para amoladoras; rendimiento y vida útil de la herramienta priorizada
- Para uso de ahorro de energía en amoladoras con velocidad ajustable
- Cierre de velcro para cambios rápidos de herramientas (en combinación con la placa de montaje SPZ)
- Indispensable para pulir los bordes delicados en azulejos
- Uso recomendado a velocidades de máx. 4500 U/min (< 25 m/s)
- Tanto para pulir en seco o en húmedo sin problemas

### APLICACIÓN

Gres	✓✓
Cerámica/porcelánico	✓✓
Granito	✓✓
Piedra artificial/mármol	✓✓

N.º ART.	DESCRIPCIÓN	Ø (MM)	COLOR	GRANULACIÓN (MM)
350142	SPM Pad de pulido	Ø100	Azul	# 50
350143	SPM Pad de pulido	Ø100	Amarillo	# 100
350144	SPM Pad de pulido	Ø100	Naranja	# 200
350145	SPM Pad de pulido	Ø100	Rojo	# 400
350146	SPM Pad de pulido	Ø100	Verde	# 800
350159	SPM Pad de pulido	Ø100	Naranja	# 1500
350160	SPM Pad de pulido	Ø100	Rosa	# 3000
350161	SPM Pad de pulido	Ø100	Negro	# BUFF
390982	SPM Premium-Juego - Ø100 velcro #50; #100; #200 + rosca M14			

## TECHNIC

## SPT



### DESCRIPCIÓN

- Pad de diamante profesional SPT para amoladoras; rendimiento y vida útil de la herramienta priorizada
- Para uso de ahorro de energía en amoladoras con velocidad ajustable
- Cierre de velcro para cambios rápidos de herramientas (en combinación con la placa de montaje SPZ)
- Indispensable para pulir los bordes delicados en azulejos
- Uso recomendado a velocidades de máx. 4500 U/min (< 25 m/s)
- Tanto para pulir en seco o en húmedo sin problemas

### APLICACIÓN

Gres	✓✓
Cerámica/porcelánico	✓✓
Granito	✓✓
Piedra artificial/mármol	✓✓

N.º ART.	DESCRIPCIÓN	Ø (MM)	COLOR	GRANULACIÓN (MM)
350136	SPT Pad de pulido	Ø100	verde neón	# 50
350137	SPT Pad de pulido	Ø100	Rojo	# 100
350138	SPT Pad de pulido	Ø100	amarillo neón	# 200
350139	SPT Pad de pulido	Ø100	Azul	# 400
350140	SPT Pad de pulido	Ø100	Verde	# 800
380958	Juego de inicio SPT - Ø100 velcro #50; #100; #200 + rosca M14			



LIJAR

PORCELÁNICO

## ACCESORIOS SPZ



### DESCRIPCIÓN

- Placa de montaje con velcro Ø100/ M14 Goma
- soporte de herramientas flexible para un fácil manejo
- para el uso de pads de diamante en amoladoras angulares (¡velocidad controlada!)
- Uso recomendado a velocidades de máx. 4500 RPM (< 25 m/s)

N.º ART.	DESCRIPCIÓN
350147	SPZ Placa de montaje con velcro Ø100/ M14 Goma

## MASTER SMT



Conforme a EN 13236

### DESCRIPCIÓN

- Disco abrasivo de láminas premium
- Disco abrasivo de láminas de gran versatilidad para el tratamiento de metales
- larga vida útil con bordes pronunciados en las esquinas

### APLICACIÓN

metal ✓✓

N.º ART.	DESCRIPCIÓN	Ø (MM)	GRANO	PERFORACIÓN (MM)	UNIDAD DE EMBALAJE (UNIDAD)
320011	SMT	115	40	22,23	10
320012	SMT	115	60	22,23	10
320013	SMT	115	80	22,23	10
320014	SMT	125	40	22,23	10
320015	SMT	125	60	22,23	10
320016	SMT	125	80	22,23	10

\* con embalaje de 10 (suministrado en caja de cartón)

## LIJADO MANUAL

## MASTER HSP



### DESCRIPCIÓN

- Pad diamante premium para el pulido a mano
- muy adecuado para lijar y pulir cantos y superficies curvas
- la solución ideal para el alicatador profesional

### APLICACIÓN

Gres ✓✓  
 Cerámica/porcelánico ✓✓  
 Granito ✓✓  
 Piedra artificial/mármol ✓✓  
 Hormigón ✓✓

N.º ART.	DESCRIPCIÓN	TAMAÑO (MM)	GRANULACIÓN	COLOR
320026	HSP	90 x 55	# 60	verde
320019	HSP	90 x 55	# 120	negro
320020	HSP	90 x 55	# 200	rojo
320021	HSP	90 x 55	# 400	amarillo



**CORTAR**

## AGR 500 INCL. HERRAMIENTAS



JUEGO PROFESIONAL **AMOLADORA ANGULAR PREMIUM** INCL. HERRAMIENTAS PARA ALICATADORES E INSTALADORES SANITARIOS.



### DETALLES

- potente motor de 1000 vatios con control electrónico de velocidad, régimen de ralentí: 2800-10 500/min
- motor Marathon con hasta un 50 % más de par de torsión y hasta un 20 % más de capacidad de sobrecarga para quitar material más rápido y una vida útil más larga
- cubierta protectora ajustable sin herramientas
- embrague mecánico de seguridad: minimiza el retroceso al bloquear el disco al nivel más bajo del mercado: para una máxima protección del usuario y una rápida reanudación del trabajo

### INFORMACIÓN TÉCNICA

Motor:	1,0 kW / 230 V
Nº de revoluciones:	2800 x 10 500
Diámetro:	115/125x22,23 mm
Peso:	2,1 kg

### JUEGOS PROFESIONALES

N.º ART.	DESCRIPCIÓN
380876	JUEGO PROFESIONAL Alicatador AGR 500 / 125mm

### COMPONENTES DEL JUEGO



1 AGR 500 amoladora angular



1 DBV 20x45 M14 15x3  
1 DBV 32x45 M14 15x3  
1 DBV 38x45 M14 15x3



1 DBV 50x35 M14 15x3  
1 DBV 65x35 M14 15x3



1 MASTER GTM 125x22,23



1 MASTER KTM 125x22,23



1 SHOXX K VX 125x22,23



10 TKE 125x1,0x22,23  
(VPE = 10 en bote metálico)



1 maletín

## ECS 500

CORTADORA ELÉCTRICA **PROFESIONAL** Ø350, IDEAL PARA CORTES EN SECO Y HÚMEDO.

robusta cubierta protectora de aluminio y magnesio

Cubierta protectora ajustable sin herramientas

Perforación: 25,4

gran empuñadura para guiar la hoja equilibrada en cualquier situación

arranque suave electrónico y protección contra sobrecarga

protector contra salpicaduras

Rodillos guía para un corte en ángulo recto

### INFORMACIÓN TÉCNICA

Motor:	2,8 kW / 230 V
Nº de revoluciones:	4500
Diámetro:	350x25,4 mm
Profundidad de corte:	125 mm
Peso:	7,9 kg

N.º ART.	DESCRIPCIÓN
370236	Cortadora eléctrica Ø350
370249	Zapata para aspiración en húmedo y de polvo

### VENTAJAS

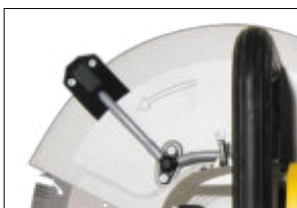

Entrada de agua para corte húmedo.

### JUEGOS PROFESIONALES

N.º ART.	DESCRIPCIÓN	ECS 500	SHOXX GX13 SILENCIO	ZAPATA
380893	ECS 500 JUEGO PROFESIONAL 1	✓	✓	
380904	ECS 500 JUEGO PROFESIONAL 2	✓	✓	✓

### ACCESORIOS DISPONIBLES (no incluidos)

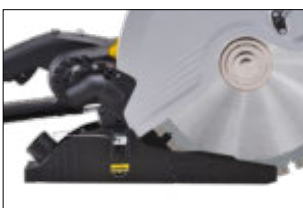

Zapata

### RECOMENDACIÓN DE HERRAMIENTA



SHOXX GX13 Silencio\* ver página 52

\*SILENCIO = clara reducción del ruido de aprox. un 80 % en comparación con el núcleo sólido en la versión estándar.



# CORTAR

# CTS 800 830 AMPHIBIA®

INCL. UX13 AMPHIBIA®

MADE IN  
EUROPE



**¡NUEVO!** CORTADORA DE PIEDRA DE GRAN CALIDAD PARA CORTES EN SECO Y HÚMEDO.  
INCL. 1 DISCO DIA SILENCIOSO Y PARA CORTES TOTALES UX 13 AMPHIBIA®



ciclo cerrado de material en corte seco

la alta movilidad de la cabeza del balancín permite una mayor profundidad de corte en corte inverso (solo corte húmedo)

**¡NUEVO!**

Conducto de extracción de polvo integrado

Fácil conversión de corte en seco a húmedo (patente pendiente N.º PCT / IE 2021/000002)

grandes ruedas de transporte para maniobrar fácilmente

Aspiradora no incluida en la entrega (ver pág. 150).

Mesa de corte con rodillos de rodamiento de bolas



## VENTAJAS



Sistema de filtro bien pensado para un ciclo de polvo cerrado con filtro ciclónico.



Canal de cambio innovador para una conversión fácil y sin herramientas.



Bomba de agua conmutable para corte húmedo.



Los soportes magnéticos permiten cambiar la bolsa para el polvo en segundos.



Mesa de rodillos especial con extensión de mesa integrada en ambos lados.



Rendimiento de extracción efectivo en corte completo.



Extensión de mesa extendida para materiales más grandes.



CTS 830 ANFIBIA con motor especial de 4 polos.

## DETALLES CTS 800

- incl. UX13 Amphibia® Ø350

## INFORMACIÓN TÉCNICA CTS 800

Motor:	2,2 kW / 230 V
Nº de revoluciones:	2800 min <sup>-1</sup>
Diámetro:	350 x 25,4 mm
Longitud de corte Seco máx.:	440 mm / 460 mm / 470 mm / 480 mm
En espesor del material:	9,5 cm / 5,0 cm / 4,0 cm / 3,0 cm
Longitud de corte Corte en húmedo:	600 mm
Profundidad de corte en cortes totales máx.:	95 mm
Profundidad de corte máx. en cortes en húmedo:	110 mm
Peso:	109 kg (5 unidades)
Dimensiones LxAxA:	1110 x 600 x 1200 mm

N.º ART.	DESCRIPCIÓN
370571	CTS 800 AMPHIBIA® incl. 1 disco Dia UX13 AMPHIBIA® Ø350

## RECOMENDACIÓN DE HERRAMIENTA



SHOXX UX13 AMPHIBIA ver página 48

## DETALLES CTS 830

- incl. UX13 Amphibia® Ø450
- motor especial de alto par de torsión para garantía condiciones óptimas de uso de los segmentos de corte

## INFORMACIÓN TÉCNICA CTS 830

Motor:	2,2 kW / 230 V / 4P
Nº de revoluciones:	1400 min <sup>-1</sup>
Diámetro:	450 x 30,0 mm
Longitud de corte Seco máx.:	380 mm / 430 mm / 440 mm / 455 mm
En espesor del material:	13,5 cm / 5,0 cm / 4,0 cm / 3,0 cm
Longitud de corte Corte en húmedo:	600 mm
Profundidad de corte en cortes totales máx.:	135 mm
Profundidad de corte máx. en cortes en húmedo:	145 mm
Peso:	120 kg (5 unidades)
Dimensiones LxAxA:	1110 x 600 x 1270 mm

N.º ART.	DESCRIPCIÓN
370572	CTS 830 AMPHIBIA® incl. 1 disco Dia UX13 AMPHIBIA® Ø450

## ACCESORIOS DISPONIBLES (no incluidos)



VAC 520 ver pág. 150



# CTS 500

INCL. MASTER USM

MADE IN EUROPE



CORTADORA DE PIEDRA **PREMIUM DE EMPLEO UNIVERSAL** CON MESA DE RODILLOS.

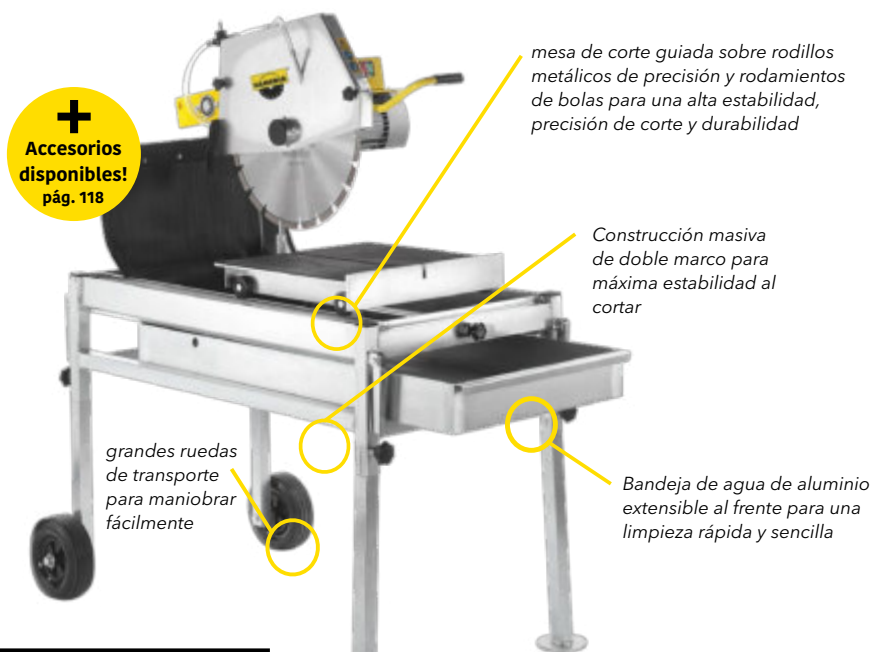

**+**  
Accesorios disponibles!  
pág. 118

mesa de corte guiada sobre rodillos metálicos de precisión y rodamientos de bolas para una alta estabilidad, precisión de corte y durabilidad

Construcción masiva de doble marco para máxima estabilidad al cortar

grandes ruedas de transporte para maniobrar fácilmente

Bandeja de agua de aluminio extensible al frente para una limpieza rápida y sencilla

## VENTAJAS



La alta movilidad de la cabeza del balancín permite una mayor profundidad de corte en corte inverso.

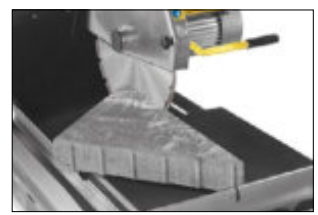

Corte diagonal de 40 x 40 cm - simple y limpio.



Disparador de mínima tensión protegido contra el polvo y las salpicaduras de agua.



Bandeja de agua extraíble hacia adelante. Práctico para una limpieza rápida y sencilla.



Bomba de agua enchufable para un reemplazo rápido sin el uso de herramientas.

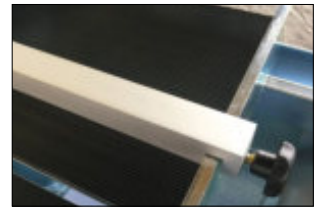

Incluye tope de longitud para cortes precisos.

## INFORMACIÓN TÉCNICA

Motor:	2,2 kW / w230 V
Nº de revoluciones:	2800 min <sup>-1</sup>
Diámetro:	350x25,4 mm
Longitud de corte* máx:	600 mm
Profundidad de corte máx.:	110 mm
Peso:	92 kg
Dimensiones LxAxA:	1110x600x1270 mm

\*con corte de inmersión

N.º ART.	DESCRIPCIÓN
370066	CTS 500 incl. 1 disco Dia MASTER USMØ350

## VARIANTES

N.º ART.	MOTOR	REVOLUCIONES (MIN <sup>-1</sup> )	GROSOR DE LA HOJA (MM)	PROFUNDIDAD DE CORTE (MM)	LONGITUD DE CORTE (MM)
370148	2,6kW/230V	2800	Ø350x25,4	110	600
370149	3,0kW/400V	2800	Ø350x25,4	110	600
370150*	2,2kW/230V/4P	1400	Ø450x30,0	140	600
370151	3,0kW/400V	2800	Ø450x25,4	150	600

\*revoluciones reducidas

## RECOMENDACIÓN DE HERRAMIENTA

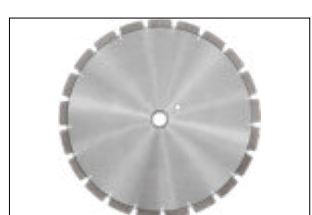

MASTER USM ver página 50

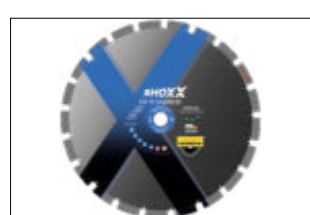

SHOXX GX13 SILENCIO ver página 52



SHOXX KX13 SILENCIO ver página 57

## STM 350

INCL. MASTER USM

CORTADORA DE PIEDRA PROFESIONAL CON MESA DE RODILLOS.



### DETALLES

- construcción de marco estable para un proceso de corte preciso
- Mesa de rodillos sobre ruedas
- El interruptor de protección térmica protege el motor del sobrecalentamiento

### INFORMACIÓN TÉCNICA

Motor:	2,2 kW / 230 V
Nº de revoluciones:	2800 min <sup>-1</sup>
Diámetro:	350x25,4 mm
Longitud de corte máx.:	600 mm
Profundidad de corte máx.:	105 mm
Peso:	71 kg
Dimensiones LxAxA:	1300 x 803 x 1267 mm

N.º ART.	DESCRIPCIÓN
380821	STM 350 incl. 1 disco Dia MASTER USM Ø350

### RECOMENDACIÓN DE HERRAMIENTA



MASTER USM ver página 50



SHOXX KX13 SILENCIO ver página 57



CORTAR

# CTS 650

INCL. MASTER USM

MADE IN EUROPE



**CORTADORA DE PIEDRA PREMIUM PARA MATERIALES DE CONSTRUCCIÓN, LADRILLOS SILICOCALCÁREOS, PRODUCTOS DE HORMIGÓN Y BLOQUES DE MAMPOSTERÍA.**



**+**  
Accesorios disponibles!  
pág. 118

## DETALLES

- 4 unidades: Bastidor con cabezal de corte, bandeja, mesa de apoyo, patas
- Balancín con doble rodamiento de bolas
- Cabezal de corte con amortiguador de presión de gas
- Mesa de corte con rodillos de acero sobre rodamientos de bolas
- profundidad de corte ideal para piedras de 25 cm
- en corte inverso 420 mm de profundidad de corte posible
- Motor con freno de motor integrado y controlador de arranque suave para la máxima seguridad laboral
- sentido de giro conmutable mediante enchufe
- accionamiento directo del disco de diamante
- 4 ganchos de grúa cerrados para una reubicación segura
- totalmente galvanizado
- Patas con ruedas o patas grandes
- bomba de agua insertable

## INFORMACIÓN TÉCNICA

Motor:	4,0 kW / 400 V
Nº de revoluciones:	1400 min <sup>-1</sup>
Diámetro:	650x30 mm
Longitud de corte máx.:	450 mm
Profundidad de corte máx.:	250 mm
Peso:	125 kg
Dimensiones LxAxA:	1300x710x1510 mm

N.º ART.	DESCRIPCIÓN
370077	CTS 650 incl. 1 disco MASTER USM Ø650x30

## VENTAJAS



La sólida construcción de doble marco aumenta la estabilidad al cortar.



En corte inverso 420 mm de profundidad de corte posible.



Asas plegables para un transporte ergonómico, así como 4 dispositivos de apoyo para el transporte de palés.



Bandeja de agua extraíble hacia adelante. Práctico para una limpieza rápida y sencilla.

## RECOMENDACIÓN DE HERRAMIENTA

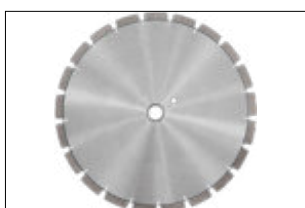

MASTER USM ver página 50

## FB 700

INCL. MASTER USM

MADE IN EUROPE



**CORTADORA DE PIEDRA PREMIUM** PARA CONSTRUCCIÓN DE EDIFICIOS, CONSTRUCCIÓN DE CARRETERAS Y PAVIMENTACIÓN.



**+**  
Accesorios disponibles!  
pág. 118

### INFORMACIÓN TÉCNICA

Motor:	5,5 kW / 400 V
Nº de revoluciones:	2750 min <sup>-1</sup>
Diámetro:	700x25,4 mm
Longitud de corte máx.:	600 mm
Profundidad de corte máx.:	290 mm
Peso:	350 kg
Dimensiones LxAxA:	1470x900x1600 mm

N.º ART.	DESCRIPCIÓN
370153	FB 700 incl. 1 disco Dia MASTER USM 700x25,4

### VENTAJAS



Un gancho de grúa central. El motor con freno eléctrico garantiza una parada rápida del disco de corte de diamante.



4 ojales metálicos adicionales para transportar la máquina de forma segura.



Tope de ángulo 0-180°.



Bomba de agua insertable para un reemplazo rápido y seguro de la bomba de agua.

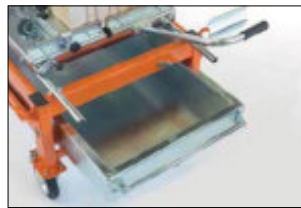

Bandeja de agua extraíble.



El balancín móvil con ajuste continuo permite cortes precisos.

### VARIANTES DE TRANSMISIÓN POR CORREA

N.º ART.	DESCRIPCIÓN	MOTOR	REVOLUCIONES (MIN <sup>-1</sup> )	GROSOR DE LA HOJA (MM)	PROFUNDIDAD DE CORTE (MM)	LONGITUD DE CORTE (MM)	PESO (KG)
370152	FB 650 incl. 1 disco Dia MASTER USM Ø650	5,5 kW/400 V	2750	Ø650x25,4	270	600	350

### RECOMENDACIÓN DE HERRAMIENTA



MASTER USM ver página 50



CORTAR

# UTS 500

INCL. SHOXX GX13 SILENCIO



CORTADORA DE PIEDRA PREMIUM DE EMPLEO UNIVERSAL **GUIADA POR LA PARTE SUPERIOR.**

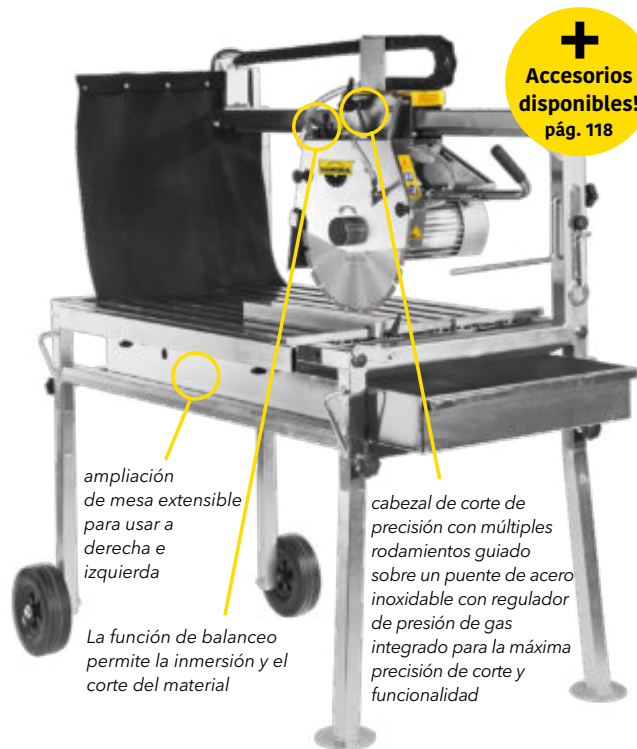

**+**  
Accesorios disponibles!  
pág. 118

ampliación de mesa extensible para usar a derecha e izquierda

La función de balanceo permite la inmersión y el corte del material

cabezal de corte de precisión con múltiples rodamientos guiado sobre un puente de acero inoxidable con regulador de presión de gas integrado para la máxima precisión de corte y funcionalidad

## DETALLES

- La máquina de 3 piezas se compone de: Bastidor de la base de la máquina con unidad de corte y patas insertables; mesa de apoyo extraíble; bandeja de agua de aluminio extraíble
- construcción de doble marco maciza resistente a la torsión para máxima estabilidad
- mangos retráctiles y ganchos de grúa cuidadosamente terminados para el transporte

## INFORMACIÓN TÉCNICA

Motor:	2,2 kW / 230 V
Nº de revoluciones:	2800 min <sup>-1</sup>
Diámetro:	350x25,4 mm
Longitud de corte máx.:	800 mm
Profundidad de corte máx.:	110 mm
Peso:	96 kg
Dimensiones:	1150x600x1350 mm

N.º ART.	DESCRIPCIÓN
370069	UTS 500 incl. 1 disco DiaSHOXX GX13 Silencio Ø350

## VENTAJAS



Bandeja de agua de aluminio extraíble hacia adelante. Práctico para una limpieza rápida y sencilla.



La bomba de agua insertable permite un reemplazo rápido sin el uso de herramientas.



Guía de cables y tubos flexibles elegante y práctica mediante un dispositivo de arrastre de cables.



Tope longitudinal de aluminio completo a juego con la escala empotrada protegida.

## VARIANTES

N.º ART.	DESCRIPCIÓN	MOTOR	REVOLUCIONES (MIN <sup>-1</sup> )	GROSOR DE LA HOJA (MM)	PROFUNDIDAD DE CORTE (MM)	LONGITUD DE CORTE (MM)
370105	UTS 500 incl. 1 GX13 Ø350 Silencio	2,6kW/230V	2800	Ø350x25,4	110	770
370154	UTS 500 incl. 1 GX13 Ø350 Silencio	3,0kW/400V	2800	Ø350x25,4	110	770
370139*	UTS 500 incl. 1 GX13 Ø350 Silencio	2,2kW/230V/4P	1400	Ø450x30,0	140	770
370155	UTS 500 incl. 1 GX13 Ø350 Silencio	3,0kW/400V	2800	Ø450x25,4	150	770
370156	UTS 500 incl. 1 GX13 Ø350 Silencio	4,0kW/400V	1400	Ø450x30,0	150	770

\*revoluciones reducidas

## RECOMENDACIÓN DE HERRAMIENTA



SHOXX GX13 SILENCIO ver página 52



SHOXX KSX ver página 54



SHOXX KX13 SILENCIO ver página 57

## UTS 520

INCL. SHOXX GX13 SILENCIO

MADE IN EUROPE



CORTADORA DE PIEDRA PREMIUM DE EMPLEO UNIVERSAL **GUIADA POR LA PARTE SUPERIOR.**  
IDEAL PARA PROCESAR PRODUCTOS DE HORMIGÓN Y PIEDRA NATURAL DE GRAN FORMATO, ASÍ COMO GRES.

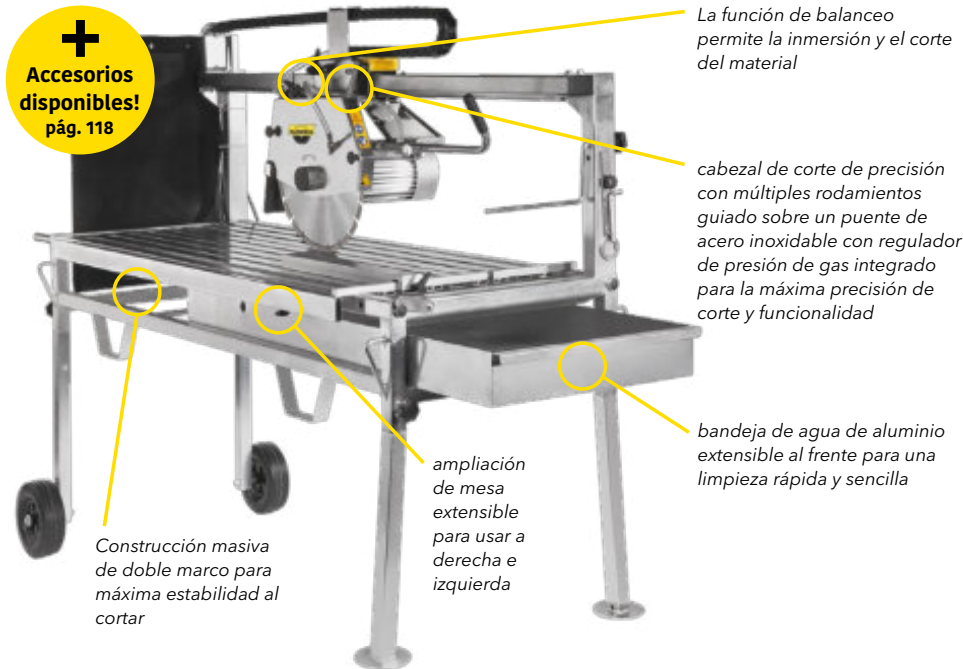

### VENTAJAS



Disparador de mínima tensión protegido contra el polvo y las salpicaduras de agua.



La bomba de agua insertable permite un reemplazo rápido sin el uso de herramientas.

**+**  
Accesorios disponibles!  
pág. 118

La función de balanceo permite la inmersión y el corte del material

cabezal de corte de precisión con múltiples rodamientos guiado sobre un puente de acero inoxidable con regulador de presión de gas integrado para la máxima precisión de corte y funcionalidad

bandeja de agua de aluminio extensible al frente para una limpieza rápida y sencilla

ampliación de mesa extensible para usar a derecha e izquierda

Construcción masiva de doble marco para máxima estabilidad al cortar

### INFORMACIÓN TÉCNICA

Motor:	2,2 kW / 230 V
Nº de revoluciones:	2800 min <sup>-1</sup>
Diámetro:	350x25,4 mm
Longitud de corte máx.:	1200 mm
Profundidad de corte máx.:	110 mm
Peso:	110 kg
Dimensiones:	1535x820x1380 mm

### DETALLES

- La máquina de 3 piezas se compone de: Bastidor de la base de la máquina con unidad de corte y patas insertables; mesa de apoyo extraíble; bandeja de agua de aluminio extraíble
- construcción de doble marco maciza resistente a la torsión para máxima estabilidad
- mangos retráctiles y ganchos de grúa cuidadosamente terminados para el transporte

N.º ART.	DESCRIPCIÓN
370067	UTS 520 incl. 1 disco Dia SHOXX GX13 Silencio Ø350

### VARIANTES

N.º ART.	DESCRIPCIÓN	MOTOR	REVOLUCIONES (MIN <sup>-1</sup> )	GROSOR DE LA HOJA (MM)	PROFUNDIDAD DE CORTE (MM)	LONGITUD DE CORTE (MM)
370075	UTS 520 incl. 1 GX13 Silencio Ø350	2,6kW/230V	2800	Ø350x25,4	110	1200
370157	UTS 520 incl. 1 GX13 Silencio Ø350	3,0kW/400V	2800	Ø350x25,4	110	1200
370074*	UTS 520 incl. 1 GX13 Silencio Ø450	2,2kW/230V/4P	1400	Ø450x30,0	140	1200
370158	UTS 520 incl. 1 GX13 Silencio Ø450	3,0kW/400V	2800	Ø450x25,4	150	1200
370159	UTS 520 incl. 1 GX13 Silencio Ø450	4,0kW/400V	1400	Ø450x30,0	150	1200

\*revoluciones reducidas

### RECOMENDACIÓN DE HERRAMIENTA



SHOXX GX13 SILENCIO ver página 52



SHOXX KSX ver página 54



SHOXX KX13 SILENCIO ver página 57



CORTAR

# UTS 420

INCL. SHOXX GX13 SILENCIO

MADE IN EUROPE



CORTADORA DE PIEDRA PREMIUM **DE EMPLEO UNIVERSAL Y GUIADA POR LA PARTE SUPERIOR PARA LA CONSTRUCCIÓN DE EDIFICIOS, PAISAJISMO Y ALICATADORES.**

**+**  
Accesorios disponibles!  
pág. 118



cabezal de corte de precisión con múltiples rodamientos guiado sobre un puente de acero inoxidable con regulador de presión de gas integrado para la máxima precisión de corte y funcionalidad

La función de balanceo permite la inmersión y el corte del material

## DETALLES

- La máquina de 3 piezas se compone de: Bastidor de la base de la máquina con unidad de corte y patas plegables; mesa de apoyo extraíble; bandeja de agua de aluminio extraíble
- empuñadura maciza y ganchos de grúa para el transporte
- palanca de sujeción de liberación rápida para un fácil montaje

## INFORMACIÓN TÉCNICA

Motor:	2,2 kW / 230 V
Nº de revoluciones:	2800 min <sup>-1</sup>
Diámetro:	350x25,4 mm
Longitud de corte máx.:	1200 - 1275 mm
Profundidad de corte máx.:	110 mm
Peso:	113 kg
Dimensiones:	1700x680x1550 mm

N.º ART.	DESCRIPCIÓN
370433	UTS 420 incl. 1 disco Dia SHOXX GX13 Silencio Ø350

## RECOMENDACIÓN DE HERRAMIENTA



SHOXX GX13 SILENCIO ver página 52



SHOXX KSX ver página 54



SHOXX KX13 SILENCIO ver página 57

## VENTAJAS



Bandeja de agua extraíble para una limpieza rápida y sencilla.



Patas plegables para un transporte sencillo.



La bomba de agua insertable permite un reemplazo rápido sin el uso de herramientas.



Tope longitudinal de aluminio completo a juego con la escala empotrada protegida.



Cortes de 45 grados desde el lado derecho. La mesa auxiliar opcional se puede fijar fácilmente a la izquierda y a la derecha sin herramientas.



Mesa auxiliar disponible como accesorio.



## UTS 630

INCL. SHOXX GX13 SILENCIO

MADE IN EUROPE



CORTADORA DE PIEDRA **VERSÁTIL DE ALTA GAMA** PARA EL ALICATADOR Y EL PROCESADOR DE PIEDRA NATURAL.

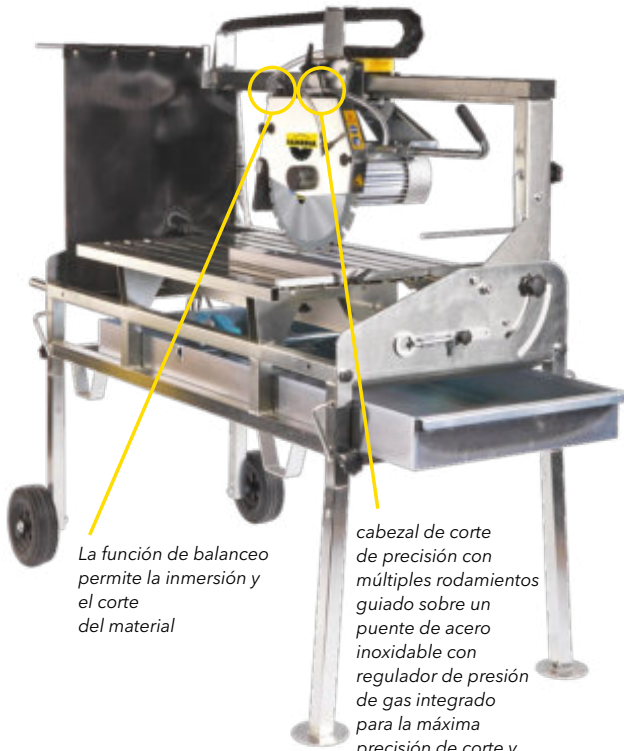

La función de balanceo permite la inmersión y el corte del material

cabezal de corte de precisión con múltiples rodamientos guiado sobre un puente de acero inoxidable con regulador de presión de gas integrado para la máxima precisión de corte y funcionalidad

### INFORMACIÓN TÉCNICA

Motor:	2,2 kW / 230 V
Nº de revoluciones:	2800 min <sup>-1</sup>
Diámetro:	350x25,4 mm
Longitud de corte máx.:	1300 mm
Profundidad de corte máx.:	110 mm
Peso:	150 kg
Dimensiones:	1750x800x1400 mm

N.º ART.	DESCRIPCIÓN
370073	UTS 630 incl. 1 disco Dia SHOXX GX13 Silencio Ø350

**+**  
Accesorios disponibles!  
pág. 118

### VENTAJAS



La bomba de agua insertable permite un reemplazo rápido sin el uso de herramientas.



Guía de cables y tubos flexibles elegante y práctica mediante un dispositivo de arrastre de cables.



Función de inglete patentada hasta 45°. El material cortado siempre permanece fijo horizontalmente sobre la mesa de corte. La vista del 100 por cien en los recortes está garantizada y asegura una precisión óptima.

### VARIANTES

N.º ART.	DESCRIPCIÓN	MOTOR	REVOLUCIONES (MIN <sup>-1</sup> )	GROSOR DE LA HOJA (MM)	PROFUNDIDAD DE CORTE (MM)	LONGITUD DE CORTE (MM)
370164	UTS 630 incl. 1 GX13 Silencio Ø350	2,6kW/230V	2800	Ø350	110	1350
370165	UTS 630 incl. 1 GX13 Silencio Ø350	3kW/400V	2800	Ø350	110	1350
370167	UTS 630 incl. 1 GX13 Silencio Ø450	3kW/400V	2800	Ø450	150	1350
370166	UTS 630 incl. 1 GX13 Silencio Ø450	2,2kW/230V/4P	1400	Ø450	140	1350

### RECOMENDACIÓN DE HERRAMIENTA



SHOXXGX13 SILENCIO ver página 52



SHOXX KXS ver página 54



SHOXX KX13 SILENCIO ver página 57



CORTAR

# UTS 630/DZR

REVOLUCIONES REGULADAS INCL. MASTER KCM

MADE IN EUROPE



**¡PRECISO Y EXCLUSIVO!**

**CORTADORA DE PIEDRA VERSÁTIL DE ALTA GAMA PARA EL ALICATADOR Y EL PROCESADOR DE PIEDRA NATURAL. CORTAR Y FRESAR A LA VEZ.**

La función de balanceo permite la inmersión y el corte del material

cabezal de corte de precisión con múltiples rodamientos guiado sobre un puente de acero inoxidable con regulador de presión de gas integrado para la máxima precisión de corte y funcionalidad

la inclinación desde el yugo está soportada por dos amortiguadores de presión de gas sólido

extensión de mesa extensible

**+ Accesorios disponibles! pág. 118**

construcción sólida de doble bastidor con patas de apoyo integradas para facilitar el transporte con carretillas elevadoras o transpaletas

El Dia-Disk especial permite un corte preciso y achaflanado simultáneo en un proceso de corte

bandeja de agua de aluminio extensible al frente para una limpieza rápida y sencilla

## VENTAJAS



Soporte de mesa recubierto de goma para un apoyo seguro del material a cortar. Escala de medición precisa en ambos lados para cortes longitudinales precisos.



Cortar y fresar a la vez.



Precisión mediante la fijación horizontal del material a cortar con garantía de visibilidad del 100%.

## INFORMACIÓN TÉCNICA

Motor:	2,2 kW / 230 V
Nº de revoluciones:	2200-3450 min <sup>-1</sup>
Diámetro:	300x25,4 mm
Longitud de corte máx.:	1300 mm
Profundidad de corte máx.:	85 mm
Peso:	155 kg
Dimensiones:	1850x850x1520 mm

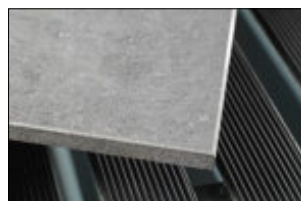

El resultado: una placa cuidadosamente elaborada.



La bomba de agua insertable permite un reemplazo rápido sin el uso de herramientas.

N.º ART.	DESCRIPCIÓN
370072	UTS 630 DZR incl. 1 disco Dia respectivamente Ø300/250



Regulación de velocidad para optimizar la calidad de corte.

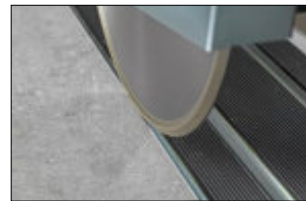

Chafilanes + bordes pulidos

## RECOMENDACIÓN DE HERRAMIENTA



SHOXX KSX ver página 54



MASTER KCM ver página 55

+ arandelas de barril Ø250mm Izquierda derecha

## UTS 520/DZR

REVOLUCIONES REGULADAS INCL. **GX13 SILENCIO**

MADE IN EUROPE



LA **CORTADORA DE PIEDRA DE ALTA GAMA** PARA JARDINEROS Y PAISAJISTAS. IDEAL PARA PROCESAR GRES, GRANITO Y LOSAS DE GRAN FORMATO.

### VENTAJAS



Regulación de velocidad para optimizar la calidad de corte.

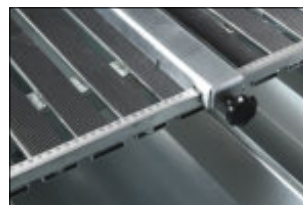

Soporte de mesa recubierto de goma para un apoyo seguro del material a cortar. Escala de medición precisa en ambos lados para cortes longitudinales precisos.



La bomba de agua insertable permite un reemplazo rápido sin el uso de herramientas.



Bandeja de agua de aluminio extraíble hacia adelante. Práctico para una limpieza rápida y sencilla.

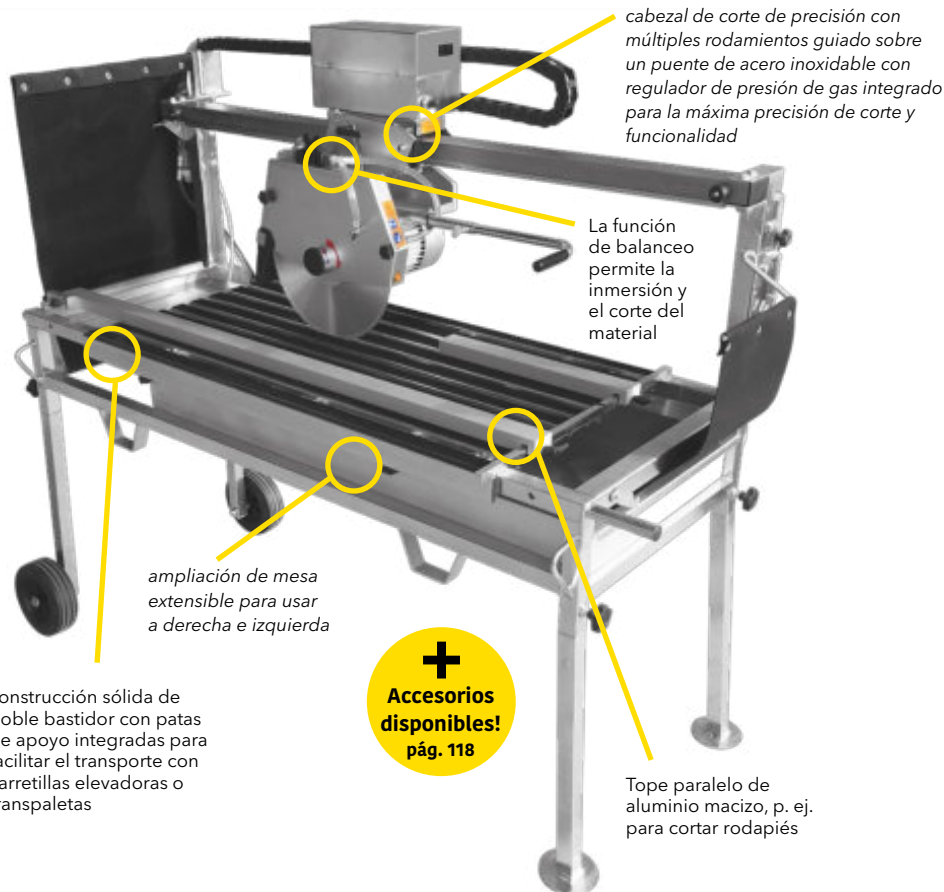

cabezal de corte de precisión con múltiples rodamientos guiado sobre un puente de acero inoxidable con regulador de presión de gas integrado para la máxima precisión de corte y funcionalidad

La función de balanceo permite la inmersión y el corte del material

ampliación de mesa extensible para usar a derecha e izquierda

**+**  
Accesorios disponibles!  
pág. 118

construcción sólida de doble bastidor con patas de apoyo integradas para facilitar el transporte con carretillas elevadoras o transpaletas

Tope paralelo de aluminio macizo, p. ej. para cortar rodapiés

### INFORMACIÓN TÉCNICA

Motor:	2,2 kW / 230 V
Nº de revoluciones:	2200-3450 min <sup>-1</sup>
Diámetro:	350x25,4 mm
Longitud de corte máx.:	1200 mm
Longitud de corte máx.:	110 mm
Peso:	110 kg
Dimensiones:	1535x820x1400 mm

N.º ART.	DESCRIPCIÓN
370071	UTS 520 DZR incl. 1 disco Dia respectivamente Ø350

### DETALLES

- La máquina de 3 piezas se compone de: Bastidor de la base de la máquina con unidad de corte y patas insertables; mesa de apoyo extraíble; bandeja de agua de aluminio extraíble
- construcción de doble marco maciza resistente a la torsión para máxima estabilidad
- mangos retráctiles y ganchos de grúa cuidadosamente terminados para el transporte

### RECOMENDACIÓN DE HERRAMIENTA



SHOXX GX13 SILENCIO ver página 52



SHOXX KXS ver página 54



SHOXX KX13 SILENCIO ver página 57



CORTAR

# TTS 520

INCL. KCM

MADE IN EUROPE



SIERRA PARA AZULEJOS **PREMIUM** PARA CORTAR LOSAS DE GRES Y PIEDRA NATURAL DE GRAN FORMATO HASTA UN GROSOR MÁXIMO DE 30 MM.



**+**  
Accesorios disponibles!  
pág. 118

La función de balanceo permite la inmersión y el corte del material

cabezal de corte de precisión con múltiples rodamientos guiado sobre un puente de acero inoxidable con regulador de presión de gas integrado para la máxima precisión de corte y funcionalidad

Mesa auxiliar no incluida.

## VENTAJAS



Las patas plegables permiten un transporte y estructura de la máquina fáciles.



La extensión de la mesa permite una colocación segura de grandes paneles.



La bomba de agua insertable permite un reemplazo rápido sin el uso de herramientas.



Cortes de 45 grados desde el lado derecho. La mesa auxiliar opcional se puede fijar fácilmente a la izquierda y a la derecha sin herramientas.



Tope longitudinal de aluminio completo a juego con la escala empotrada protegida.

## DETALLES

- La máquina de 3 piezas se compone de: Bastidor de la base de la máquina con unidad de corte y patas plegables; mesa de apoyo extraíble; bandeja de agua de aluminio extraíble
- empuñadura maciza y ganchos de grúa para el transporte
- palanca de sujeción de liberación rápida para un fácil montaje

## INFORMACIÓN TÉCNICA

Motor:	2,2 kW / 230 V
Nº de revoluciones:	2800 min <sup>-1</sup>
Diámetro:	250x25,4 mm
Longitud de corte máx.:	1500 mm
Profundidad de corte máx.:	62 mm
Peso:	108 kg
Dimensiones:	1880x580x1410 mm

N.º ART.	DESCRIPCIÓN
370068	TTS 520 incl. 1 disco Dia KCM Ø250

## RECOMENDACIÓN DE HERRAMIENTA



SHOXX KSX ver página 54

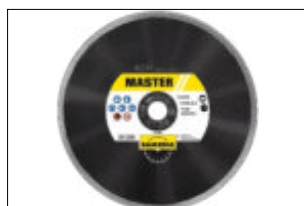

MASTER KCM ver página 55

## TTS 500

INCL. KCM

MADE IN EUROPE



**SIERRA PARA AZULEJOS PREMIUM PARA CORTAR LOSAS DE GRES Y PIEDRA NATURAL DE GRAN FORMATO HASTA UN GROSOR MÁXIMO DE 30 MM.**

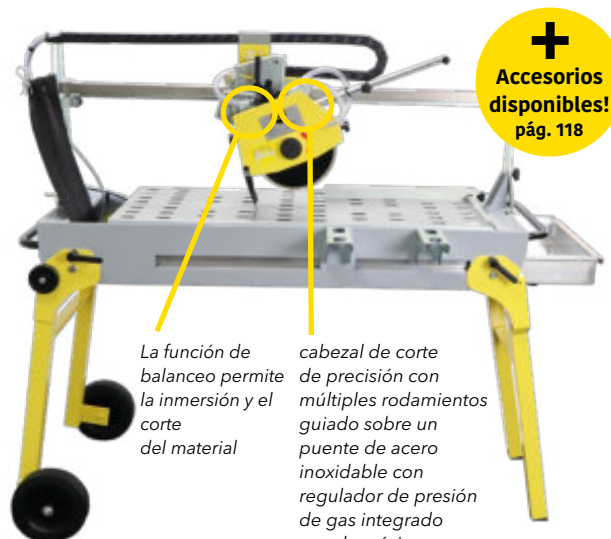

**+**  
**Accesorios disponibles!**  
pág. 118

La función de balanceo permite la inmersión y el corte del material

cabezal de corte de precisión con múltiples rodamientos guiado sobre un puente de acero inoxidable con regulador de presión de gas integrado para la máxima precisión de corte y funcionalidad

### DETALLES

- La máquina de 3 piezas se compone de: Bastidor de la base de la máquina con unidad de corte y patas plegables; mesa de apoyo extraíble; bandeja de agua de aluminio extraíble
- empuñadura maciza para el transporte

### INFORMACIÓN TÉCNICA

Motor:	2,2 kW / 230 V
Nº de revoluciones:	2800
Diámetro:	230x25,4 mm
Longitud de corte máx.:	1000 mm
Profundidad de corte máx.:	60 mm
Peso:	59 kg
Dimensiones:	1270x580x1210 mm

N.º ART.	DESCRIPCIÓN
370065	TTS 500 incl.1 disco Dia KCM Ø230

### VENTAJAS



Bandeja de agua extraíble para una limpieza rápida y sencilla.



Cortes de 45 grados desde el lado derecho. La extensión de la mesa se puede fijar a la derecha o a la izquierda sin herramientas.



Tope longitudinal fabricado en aluminio macizo a juego con la escala de dimensiones empotrada.



Mesa auxiliar disponible como accesorio. Se puede fijar a la derecha o izquierda del bastidor.



La bomba de agua insertable permite un reemplazo rápido sin el uso de herramientas.

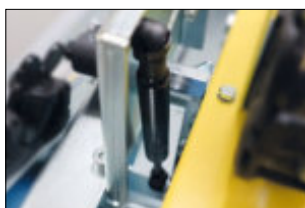

Amortiguador de presión de gas integrado para máxima precisión y funcionalidad de corte.



Escala de medición precisa en ambos lados para cortes longitudinales precisos. La escala permanece visible permanentemente gracias a las dimensiones bajas.



Las patas plegables permiten un transporte y estructura de la máquina fáciles.

### RECOMENDACIÓN DE HERRAMIENTA



MASTER KCM ver página 55



SHOXX KSX ver página 54



CORTAR

# ACCESORIOS

## PARA CORTADORAS DE PIEDRA | SIERRAS PARA AZULEJOS

POS.	N.º ART.	DESCRIPCIÓN	CTS-800 830 AMP/HIBIA	CTS-500	STM 350	CTS-650	FB 650/700	UTS-520	UTS-500	UTS-420	UTS-630	TTS-520	TTS-500
1	370628	Tope de ángulo 0 - 180°	✓	✓	✓	✓	✓	✓	✓	✓	✓	✓	✓
2	370090	Contador de horas de funcionamiento*	✓	✓	✓	✓	✓	✓	✓	✓	✓	✓	✓
3	370436	Láser con funcionamiento a batería*	✓	✓			✓	✓		✓			
4	370284	Mango especial para máquinas con mesa de rodillos	✓	✓	✓								
5	370070	Mesa auxiliar 530 x 600 mm							✓		✓	✓	
6	370766	Prolongador de mesa 500-76						✓					
7	370767	Prolongado de mesa 500-115					✓						
8	370479	Tope longitudinal 1040 mm					✓		✓	✓	✓	✓	✓
9	370483	Tope longitudinal para mesa de rodillos		✓	✓								
10	370147	Tope longitudinal 1350 mm								✓	✓		
11	370482	Tope longitudinal 450 mm				✓	✓	✓	✓	✓	✓	✓	✓
12	390403	Tope longitudinal UTS											
13	370642	Tope longitudinal para mesa de rodillos	✓										
14	390331	Tope longitudinal TTS											
15	370185	Bomba de agua S1 con enchufe	✓	✓	✓		✓	✓	✓	✓	✓	✓	✓
16	370203	Bomba de agua grande con enchufe				✓							
17	370240	Bomba de agua universal sin enchufe	✓	✓	✓	✓	✓	✓	✓	✓	✓	✓	✓
18	390286	Piedra de afilar	✓	✓	✓	✓	✓	✓	✓	✓	✓	✓	✓
19	370609	Juego de bolsas de repuesto para filtro ciclónico (paquete de 25 unidades)	✓										
20	370643	Canal de corte	✓										
21	370670	Filtro ciclónico	✓										

\*Precio, incl. montaje Disponible solo para máquinas nuevas

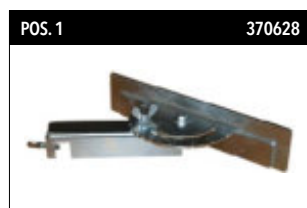

Tope de ángulo 0 - 180°



Contador de horas de funcionamiento

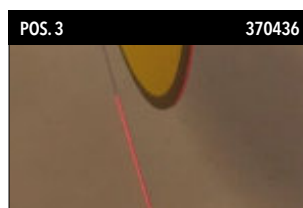

Láser con funcionamiento a batería



Mango especial para máquinas con mesa de rodillos



Mesa auxiliar



Prolongador de mesa



Tope longitudinal



Tope longitudinal

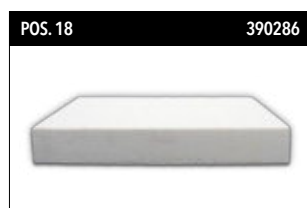

Piedra de afilar



Juego de bolsas de repuesto para filtro ciclónico L x A: 600 x 300 mm, 150µ; UV 25 unidades



Canal de corte



Filtro ciclónico

**SAMEDIA**

**ENCUENTRE EL DISCO ADECUADO  
PARA TU PROYECTO!**

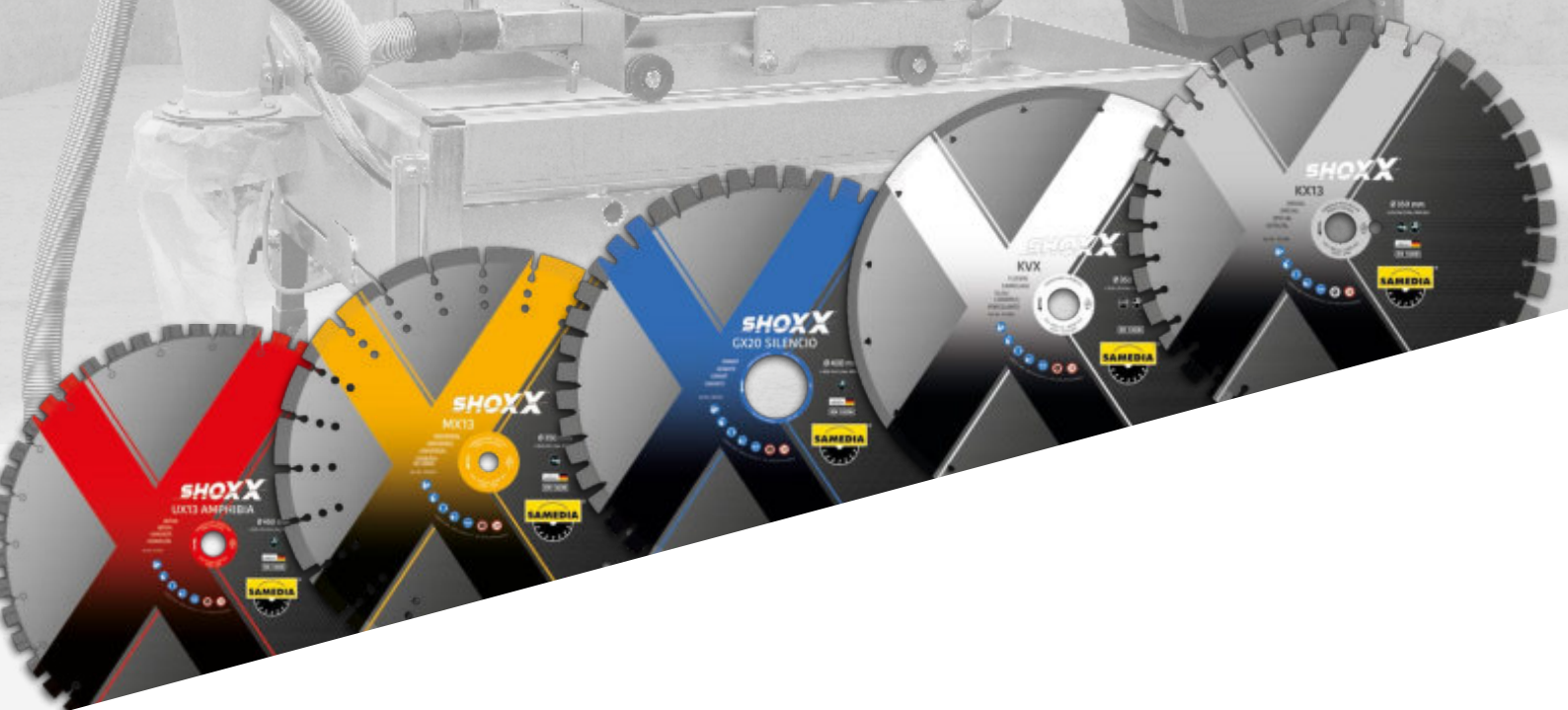

MADE IN GERMANY

**HERRAMIENTAS DE DIAMANTE Y MÁQUINAS PROFESIONALES  
PARA SIERRAS DE MESA Y CORTADORAS DE AZULEJOS**

incluido tabla de recomendaciones  
desde la página 47

[www.samedia.com](http://www.samedia.com)

# FSB 500

MADE IN  
EUROPE



**CORTADORA DE JUNTAS PARA HORMIGÓN Y ASFALTO.**



## DETALLES

### ÁREAS DE EMPLEO

- Trabajos de reparación de carreteras en hormigón o asfalto
- Trabajo de corte en zanjas de tuberías al colocar tuberías
- Instalación de juntas de dilatación en suelos de hormigón
- Cortar canales para bucles de contacto o tendido de cables

### PROPIEDADES ESPECIALES

- corte máximo = 185 mm cuando está en uso un disco de corte de 500 mm
- función de freno de estacionamiento simple para un alto nivel de seguridad
- bastidor / chasis sólido
- baja vibración
- mantenimiento sencillo de los cojinetes del eje de corte
- Tanque de agua de acero de 35 l

## INFORMACIÓN TÉCNICA

Motor:	Honda GX 390 gasolina
kW / CV:	9,6 / 13
Diámetro:	350 / 450 / 500 x 25,4 mm
Profundidad de corte máx.:	125 / 175 / 185 mm
Peso:	135 kg

N.º ART.	DESCRIPCIÓN
370100	FSB 500

## RECOMENDACIÓN DE HERRAMIENTA



SHOXX AX13 ver página 60

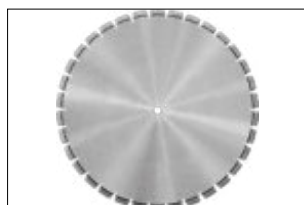

MASTER BFM ver página 59





PERFORAR

# BSS 180



**¡COMPACTA Y UNIVERSAL!**

SISTEMA DE PERFORACIÓN DE NÚCLEO COMPACTO Y UNIVERSAL PARA EL USO MANUAL Y GUIADO DE PIE PARA PERFORACIONES EN SECO Y HÚMEDO.



## DETALLES

- El soporte para perforar se puede inclinar continuamente hasta 45 °
- Entrega del motor de perforación en maletín de transporte
- Soporte de cuello Ø 60 mm (RAPID LOCK)
- Peso total (kg): 17,6 (BMF 180 6,0 kg; BSP 220 11,6 kg)

## INFORMACIÓN TÉCN. BMF 180

Motor:	2,2 kW / 230 V
Revoluciones:	510 / 1030 min <sup>-1</sup>
Torsión:	27,5 / 14,9 Nm
Diámetro:	225 mm
Peso:	6,0 kg

## RANGO DE PERFORACIÓN

	MAMPOSTERÍA	HORMIGÓN
<b>A MANO ALZADA</b>	32-225 mm	32-132 mm*
<b>ESTACIONARIO</b>	32-202 mm	32-182 mm

\*a partir de 80 mm se recomienda el uso de soporte

## JUEGOS PROFESIONALES

N.º ART.	DESCRIPCIÓN
380501	BSS 180 Sistema de perforación de núcleos

## COMPONENTES DEL JUEGO



1 maletín de transporte



1 perforadora de núcleo BMF 180 de 2 velocidades (también apta para perforar a mano alzada)



1 soporte de perforación BSP 220



## BSS 200

MADE IN  
EUROPE



**¡ASPIRADOR  
INTEGRADO!**

**SISTEMA DE PERFORACIÓN DE NÚCLEO COMPACTO Y UNIVERSAL PARA UN USO MANUAL Y GUIADO POR SOPORTE. CON ADAPTADOR INTERCAMBIABLE PARA UNA FÁCIL CONVERSIÓN DE PERFORACIÓN HÚMEDA A SECA.**



### DETALLES

- Soporte de cuello 60 mm (RAPID LOCK)
- El soporte para perforar se puede inclinar continuamente hasta 45 °
- Peso total (kg): 18,9 (BMF 200 7,3 kg; BSP 220 11,6 kg)
- incl. acoplamiento rápido para aspiradora en la perforación en seco
- incl. acoplamiento rápido para conexión de agua
- Entrega del motor de perforación en maletín de transporte

### INFORMACIÓN TÉCN. BMF 200

Motor:	2,2 kW / 230 V
Revoluciones:	750 / 1080 / 2500 min <sup>-1</sup>
Torsión:	28,8 / 12,0 / 8,6 Nm
Diámetro:	202 / 252 mm
Peso:	7,3 kg

### RANGO DE PERFORACIÓN

	MAMPOSTERÍA	HORMIGÓN
<b>A MANO ALZADA</b>	20-252 mm	20-132 mm*
<b>ESTACIONARIO</b>	20-202 mm	20-202 mm

\*a partir de 80 mm se recomienda el uso de soporte

### JUEGOS PROFESIONALES

N.º ART.	DESCRIPCIÓN
380925	BSS 200 Sistema de perforación de núcleos

### COMPONENTES DEL JUEGO



1 maletín de transporte



1 perforadora de núcleo BMF 200 de 3 velocidades (incl. conexión de agua y aspiración + adaptador)



1 soporte de perforación BSP 220 (incl. KBZ 300)



**PERFORAR**

# BSS 210

MADE IN EUROPE



**¡ALTO RENDIMIENTO!**

## SISTEMA DE PERFORACIÓN

PARA USO MANUAL O USO CON UNA COLUMNA  
PARA PERFORAR EN HÚMEDO Y EN SECO.



### DETALLES

- MASTERTRONIC - carta electrónica multifunción de seguridad con protección contra sobrecarga y arranque suave
- Embrague deslizante de seguridad con para circuito PRCD
- Con adaptador de cambio para cambiar fácilmente de perforación húmeda para perforación en seco con extracción de polvo
- Embrague deslizante de seguridad con disyuntor PRCD
- Conexión broca corona con husillo doble 1 1/4" UNC más R 1/2" (también se puede utilizar para el centrado simultáneo)
- Conexión de acoplamiento rápido para el suministro de agua o extracción de polvo, incl. adaptador
- Collarín de 60 mm

### INFORMACIÓN TÉCNICA BMF 200

Motor:	2,2 kW / 230 V
Velocidad:	750 / 1080 / 2500 min <sup>-1</sup>
Torsión:	28,8 / 12,0 / 8,6 Nm
Diámetro:	202 / 252 mm
Peso:	7,3 kg

### RANGO DE PERFORACIÓN

	HORMIGÓN	LADRILLO
<b>A MANO LIBRE</b>	20-252 mm	20-132 mm*
<b>ESTACIONARIO</b>	20-202 mm	20-202 mm

\* solumna recomendado a partir de 80 mm

### KIT PROFESIONAL

CODÍGO	DESCRIPCIÓN
380955	BSS 210 Sistema de extracción de testigos

### COMPONENTES



1x estuche de transporte



1x perforadora BMF 200  
3 velocidades (también apto sin columna de perforación)

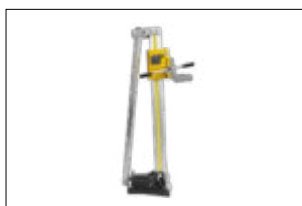

1x columna de perforación BSP 220



1x DBK Ø82x450  
1x DBK Ø102x450  
1x DBK Ø132x450

# BST 220

MADE IN EUROPE



**¡PODEROSA!**

**KIT DE PERFORACIÓN CON FUNCIÓN DE MICRO IMPACTO PARA USO MANUAL O USO CON UNA COLUMNA DE PERFORACIÓN PARA PERFORAR HORMIGÓN.**



## DETALLES

- Potente máquina perforadora de 2 velocidades
- Electrónica multifunción con protección contra sobrecarga y arranque suave
- Pantalla LED para la alimentación óptima
- Impacto suave conmutable para uso en hormigón
- Embrague deslizante de seguridad
- Husillo de perforación para sujetar brocas de 1/2" y 1 1/4"
- incluido punto central + adaptador de polvo
- Collarín de 60 mm

## INFORMACIÓN TÉCNICA BMT 220

Motor:	2,15 kW / 230 V
Velocidad:	725 / 1.500 min <sup>-1</sup>
Torsión:	57 Nm / 27 Nm
Diámetro:	80-200 mm / 42-80 mm
Peso:	6,5 kg

## RANGO DE PERFORACIÓN

	HORMIGÓN	LADRILLO
<b>A MANO LIBRE</b>	50-160 mm	50-160 mm
<b>ESTACIONARIO</b>	50-200 mm	50-200 mm

## KIT PROFESIONAL

CODIGO	DESCRIPCIÓN
380985	BST 220 Sistema de perforacion

**+**  
Accesorios disponibles!  
pág. 135

## COMPONENTES



1x estuche de transporte



1x perforadora BMT 220  
2 velocidades también apto sin columna de perforación)

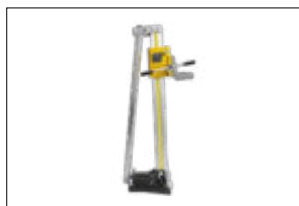

1x Columna BSP 220



1x DBD 82x300  
1x DBD 132x300



CORING/DRILLING

# BSS 220

MADE IN EUROPE



**¡POTENTE!**

**SISTEMA DE PERFORACIÓN DE NÚCLEO COMPACTO PARA USO GUIADO POR SOPORTE.**  
PERFORACIÓN EN SECO Y HÚMEDO CON LA MÁQUINA DE 3 VELOCIDADES.



## DETALLES

- Sistema cambio rápido del motor (RAPID LOCK) 4 orificios
- El soporte para perforar se puede inclinar continuamente hasta 45 °
- Peso total (kg): 18,9 (BMS 220 7,3 kg; BSP 222 11,6 kg)

## INFORMACIÓN TÉCN. BMS 220

Motor:	2,2 kW / 230 V
Revoluciones:	350 / 920 / 1280 min <sup>-1</sup>
Torsión:	40,1 / 16,7 / 12,0 Nm
Diámetro:	220 / 320 mm
Peso:	7,3 kg

## RANGO DE PERFORACIÓN

	MAMPOSTERÍA	HORMIGÓN
ESTACIONARIO	20-220 mm	20-220 mm

## JUEGOS PROFESIONALES

N.º ART.	DESCRIPCIÓN
380502	BSS 220 Sistema de perforación de núcleos

## COMPONENTES DEL JUEGO



1 perforadora de núcleo BMS 220 de 3 velocidades



1 soporte de perforación BSP 222 (con KBZ 350)



## BSS 300

MADE IN  
EUROPE



**¡PARA DIÁMETROS GRANDES!**

**SISTEMA DE PERFORACIÓN DE NÚCLEO PROFESIONAL**  
CON UNA POTENTE MÁQUINA DE 2 VELOCIDADES PARA TALADRAR  
EN SECO Y EN HÚMEDO.



### DETALLES

- Sistema cambio rápido del motor (RAPID LOCK) 6 orificios
- Velocidad de ralentí (1/min): 490/1160
- El soporte para perforar se puede inclinar continuamente hasta 45 °
- Peso total (kg): 32,6 (BMS 300 13 kg; BSP 300 19,6 kg)

### INFORMACIÓN TÉCN. BMS 300

Motor:	3,4 kW / 230 V
Revoluciones:	190 / 390 min <sup>-1</sup>
Torsión:	157 / 75 Nm
Diámetro:	350 mm
Peso:	13,0 kg

### RANGO DE PERFORACIÓN

	MAMPOSTERÍA	HORMIGÓN
ESTACIONARIO	60-300 mm	60-300 mm

### JUEGOS PROFESIONALES

N.º ART.	DESCRIPCIÓN
380656	BSS 300 Sistema de perforación de núcleos

### COMPONENTES DEL JUEGO



1 perforadora BMS 300 de 2 velocidades



1 soporte de perforación BSP 300

**+**  
Accesorios disponibles!  
pág. 135



**PERFORAR**

## BSS 350

MADE IN  
EUROPE



**¡PARA DIÁMETROS GRANDES!**

SISTEMA DE PERFORACIÓN DE NÚCLEO **PROFESIONAL** CON UNA POTENTE MÁQUINA DE 3 VELOCIDADES PARA TALADRAR EN SECO Y EN HÚMEDO.



### DETALLES

- Sistema cambio rápido del motor (RAPID LOCK) 6 orificios
- Velocidad de ralentí (1/min): 330/750/1390
- Peso total (kg): 33,6 (BMS 350 14 kg; BSP 300 19,6 kg)

### INFORMACIÓN TÉCN. BMS 350

Motor:	3,0 kW / 230 V
Revoluciones:	220 / 500 / 935
Torsión:	99 / 43 / 21
Diámetro:	350 mm
Peso:	14,0 kg

### RANGO DE PERFORACIÓN

	MAMPOSTERÍA	HORMIGÓN
ESTACIONARIO	32-350 mm	32-350 mm

### JUEGOS PROFESIONALES

N.º ART.	DESCRIPCIÓN
380873	BSS 350 Sistema de perforación de núcleos

### COMPONENTES DEL JUEGO



1 perforadora BMS 350 de 3 velocidades



1 soporte de perforación BSP 300 (RAPID LOCK)



1 placa espaciadora 45mm 6 orificios





## BMF 160

MADE IN EUROPE



PERFORADORA DE NÚCLEO DE 1 VELOCIDAD A MANO ALZADA: IDEAL PARA PERFORACIÓN EN SECO.



**+**  
Accesorios disponibles!  
pág. 131

### RANGO DE PERFORACIÓN

	MAMPOSTERÍA	HORMIGÓN
A MANO ALZADA	62-162 mm	62-112 mm*
ESTACIONARIO	62-162 mm	62-132 mm

\*a partir de 80 mm se recomienda el uso de soporte

### INCLUYE



Maletín de transporte



Llave de boca abierta SW32

### DETALLES

- para trabajos en seco y húmedo
- MASTERTRONIC - electrónica multifunción con protección contra sobrecargas y arranque suave
- Embrague de seguridad con interruptor PRCD
- Conexión de corona con doble husillo 1 1/4" UNC plus R 1/2" (también se puede utilizar para centrado simultáneo)
- Conexión rápida para el suministro de agua
- Cuello de sujeción 60 mm

### INFORMACIÓN TÉCNICA

Motor:	1,8 kW / 230 V
Revoluciones:	550 min <sup>-1</sup>
Torsión:	23,3 Nm
Diámetro:	165 mm
Peso:	4,6 kg

N.º ART.	DESCRIPCIÓN
390088	BMF 160 Perforadora de núcleo

## BMF 180

MADE IN EUROPE



MÁQUINA PERFORADORA ROBUSTA DE 2 VELOCIDADES DE USO UNIVERSAL PARA UN USO MANUAL Y GUIADO POR SOPORTE



**+**  
Accesorios disponibles!  
pág. 131

### RANGO DE PERFORACIÓN

	MAMPOSTERÍA	HORMIGÓN
A MANO ALZADA	32-225 mm	32-132 mm*
ESTACIONARIO	32-202 mm	32-182 mm

\*a partir de 80 mm se recomienda el uso de soporte

### INCLUYE



Maletín de transporte



Llave de boca abierta SW32

### DETALLES

- para trabajos en seco y húmedo
- MASTERTRONIC - electrónica multifunción con protección contra sobrecargas y arranque suave
- Embrague de seguridad con interruptor PRCD
- Conexión de corona con doble husillo 1 1/4" UNC plus R 1/2" (también se puede utilizar para centrado simultáneo)
- Conexión rápida para el suministro de agua
- Cuello de sujeción 60 mm

### INFORMACIÓN TÉCNICA

Motor:	2,2 kW / 230 V
Revoluciones:	510 / 1030 min <sup>-1</sup>
Torsión:	27,5 / 14,9 Nm
Diámetro:	225 mm
Peso:	6,0 kg

N.º ART.	DESCRIPCIÓN
390047	BMF 180 Perforadora de núcleo



PERFORAR

## BMF 200

MADE IN  
EUROPE



MÁQUINA PERFORADORA ROBUSTE DE 3 VELOCIDADES DE USO UNIVERSAL PARA UN USO MANUAL Y GUIADO POR SOPORTE. PARA TRABAJOS EN SECO Y HÚMEDO.



**+**  
Accesorios  
disponibles!  
pág. 131

### DETALLES

- MASTERTRONIC - electrónica multifunción con protección contra sobrecargas y arranque suave
- con adaptador intercambiable para una fácil conversión de perforación seca a húmeda con aspiradora
- Embrague de seguridad con interruptor PRCD
- Conexión de corona con doble husillo 1 1/4" UNC plus R 1/2" (también se puede utilizar para centrado simultáneo)
- Conexión rápida para el suministro de agua o aspiración, incl. adaptador
- Cuello de sujeción 60 mm

### INFORMACIÓN TÉCNICA

Motor:	2,2 kW / 230 V
Revoluciones:	750 / 1080 / 2500 min <sup>-1</sup>
Torsión:	28,8 / 12,0 / 8,6 Nm
Diámetro:	202 / 252 mm
Peso:	7,3 kg

### RANGO DE PERFORACIÓN

	MAMPOSTERÍA	HORMIGÓN
<b>A MANO ALZADA</b>	20-252 mm	20-132 mm*
<b>ESTACIONARIO</b>	20-202 mm	20-202 mm

\*a partir de 80 mm se recomienda el uso de soporte

N.º ART.	DESCRIPCIÓN
370450	BMF 200 Perforadora de núcleo

### INCLUYE



Maletín de transporte

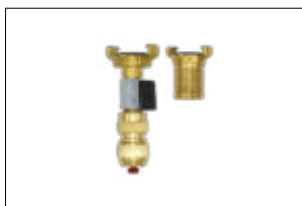

Conexión para agua y aspirador



Adaptador



Adaptador

## BMS 220

MADE IN  
EUROPE



**MOTOR DE PERFORACIÓN DE NÚCLEOLIGERO DE 3 VELOCIDADES: PARA USO CON SOPORTE GUIADO.**



### DETALLES

- MASTERTRONIC - electrónica multifunción con protección contra sobrecargas y arranque suave
- Embrague de seguridad con interruptor PRCD
- Conexión de corona con doble husillo 1 1/4" UNC & R 1/2"
- Conexión rápida para el suministro de agua
- Placa intercambiable con patrón de agujeros estándar

### RANGO DE PERFORACIÓN

	MAMPOSTERÍA	HORMIGÓN
ESTACIONARIO	20-220 mm	20-220 mm

### INFORMACIÓN TÉCNICA

Motor:	2,2 kW / 230 V
Revoluciones:	350 / 920 / 1280 min <sup>-1</sup>
Torsión:	40,1 / 16,7 / 12,0 Nm
Diámetro:	220 / 320 mm
Peso:	7,3 kg

N.º ART.	DESCRIPCIÓN
390048	BMS 220 Perforadora

**+**  
Accesorios disponibles!  
pág. 131

## BMS 300

MADE IN  
EUROPE



**MOTOR DE PERFORACIÓN DE NÚCLEOROBUSTO DE 2 VELOCIDADES: PARA USO CON SOPORTE GUIADO.**



### DETALLES

- MASTERTRONIC - electrónica multifunción con protección contra sobrecargas y arranque suave
- Embrague de seguridad con interruptor PRCD
- Conexión de corona con doble husillo 1 1/4" UNC plus R 1/2"
- Conexión rápida para el suministro de agua
- Placa intercambiable con patrón de agujeros estándar

### RANGO DE PERFORACIÓN

	MAMPOSTERÍA	HORMIGÓN
ESTACIONARIO	60-300 mm	60-300 mm

### INFORMACIÓN TÉCNICA

Motor:	3,4 kW / 230 V
Revoluciones:	190 / 390 min <sup>-1</sup>
Torsión:	157 / 75 Nm
Diámetro:	350 mm
Peso:	13,0 kg

N.º ART.	DESCRIPCIÓN
390203	BMS 300 Perforadora

**+**  
Accesorios disponibles!  
pág. 131



PERFORAR

# BMS 350

MADE IN  
EUROPE



**MOTOR DE PERFORACIÓN DE NÚCLEO ROBUSTO DE 3 VELOCIDADES: PARA USO CON SOPORTE GUIADO.**



## DETALLES

- MASTERTRONIC - electrónica multifunción con protección contra sobrecargas y arranque suave
- Embrague de seguridad con interruptor PRCD
- Conexión de corona con doble husillo 1 1/4" UNC plus R 1/2"
- Conexión rápida para el suministro de agua
- Placa intercambiable con patrón de agujeros estándar

## INFORMACIÓN TÉCNICA

Motor:	3,0 kW / 230 V
Revoluciones:	220 / 500 / 935
Torsión:	99 / 43 / 21
Diámetro:	350 mm
Peso:	14,0 kg

## RANGO DE PERFORACIÓN

	MAMPOSTERÍA	HORMIGÓN
ESTACIONARIO	32-350 mm	32-350 mm

N.º ART.	DESCRIPCIÓN
370102	BMS 350 Perforadora



## BSP 220 / BSP 222

MADE IN  
EUROPE



SOPORTE PARA PERFORACIÓN DE NÚCLEO COMPACTO: DISPONIBLE EN 2 VERSIONES.



La imagen muestra  
BSP 220

### DETALLES

- ajuste continuo hasta 45 grados
- vial vertical y lateral integrado en el carro de alimentación
- Escala de profundidad de perforación
- palanca de alimentación magnética: también se adapta a todas las conexiones de tornillo en el soporte del taladro
- Ayuda de centrado para roscar
- ligero y preciso gracias a la construcción de aluminio de alta resistencia
- incluye juego de llaves
- juego de ruedas disponible como accesorio

### INFORMACIÓN TÉCNICA

Rango de perforación:	hasta 220 mm
Longitud de la broca:	hasta 500 mm
Peso:	11,6 kg
Elevación:	580 mm

### VARIANTES

N.º ART.	DESCRIPCIÓN	KBZ 300 (390061)	SOPORTE DE CUELLO 60MM RAPID LOCK	KBZ 350 (390062)	PLACA CAMBIO DE MOTOR RAPID LOCK
390058	BSP 220	✓	✓		
370455	BSP 222			✓	✓

### INCLUYE



BSP 220: soporte de cuello 60 mm con dispositivo de liberación rápida RAPID LOCK (KBZ 300).



BSP 222: placa cambio de motor de 4 orificios con dispositivo de liberación rápida RAPID LOCK (KBZ 350).

**+**  
Accesorios  
disponibles!  
pág. 131



PERFORAR

## BSP 300

MADE IN  
EUROPE



SOPORTE PARA PERFORACIÓN DE NÚCLEO ROBUSTO



### DETALLES

- ajuste continuo hasta 45 grados
- Placa cambio de motor con dispositivo de liberación rápida (RAPID LOCK)
- vial vertical y lateral integrado en el carro de alimentación
- Escala de profundidad de perforación
- palanca de alimentación magnética: también se adapta a todas las conexiones de tornillo en el soporte del taladro
- Ayuda de centrado para roscar
- construcción de acero sólido, placa base de aluminio
- Ruedas para facilitar el transporte
- incluye juego de llaves

### INFORMACIÓN TÉCNICA

Rango de perforación:	hasta 300 mm
Longitud de la broca:	hasta 600 mm
Peso:	19,6 kg
Elevación:	700 mm

N.º ART.	DESCRIPCIÓN
390204	BSP 300 Soporte para perforadora

### INCLUYE



placa cambio de motor de 4 orificios con dispositivo de liberación rápida RAPID LOCK (KBZ 350).



## ACCESORIOS

### PARA PERFORADORAS DE NÚCLEO

POS.	N.º ART.	DENOMINACIÓN	DESCRIPCIÓN
1	390277	KBZ 610	Juego de fijación para hormigón
2	390278	KBZ 630	Elementos de expansión para KBZ 610 (Pos. 1)
3	390155	KBZ 670	Anclaje RAWL M12 para mampostería, para KBZ 690 (Pos. 4)
4	370702	KBZ 690	Juego de fijación para mampostería
5	390154	KBZ 620	Anclaje de impacto M12i, Ø 16 mm, 25 unidades para KBZ 690 (Pos. 4)
6	390254	-	Herramienta de inserción para KBZ 620 (Pos. 5)
7	390063	KBZ 400	Varilla de centrado para perforaciones a mano alzada, 350-450mm, L, R 1/2
8	370517	KBZ 410	Varilla de centrado para perforaciones a mano alzada, Ø19 mm, para BMF 200 (370450)
9	390033	KBZ 750	Prolongador para corona 300 mm, 1 1/4"
10	390195	KBZ 770	Prolongador para corona de aluminio, 200 mm, 1 1/4"
11	390259	KBZ 800	Bomba aspiradora
12	390258	KBZ 850	Placa de vacío universal para BSP 220 (390058) y BSP 300 (390204)
13	390065	KBZ 500	Extractor de polvo para perforaciones en seco
14	390059	KBZ 250	Anillo colector de agua Ø 250
15	390060	KBZ 150	Anillo colector de agua Ø 150
16	370474	-	Goma de repuesto Ø 250 para KBZ 250 (Pos. 14)
17	370475	-	Goma de repuesto Ø 150 para KBZ 150 (Pos. 15)
18	390069	KBZ 700	PWT S, Depósito agua a presión 10 l
19	390266	KBZ 720	PWT P, Depósito agua a presión 10 l
20	390061	KBZ 300	Soporte de cuello 60 mm RAPID LOCK
21	390084	KBZ 310	Placa espaciadora 45mm, 6 agujeros para BSP 300 (390204)
22	390085	KBZ 370	Placa distanciadora, 20 mm de diámetro, 6 orificios para BSP 300 (390204)
23	390062	KBZ 350	Placa de montaje de 4 agujeros para BMS 220 (390048)
24	370025	KBZ 390	Placa de montaje de 6 orificios para BMS 220 (390048)
25	370332	-	Juego de ruedas para soporte perforación BSP 200 (390058) y BSP 222 (370455)
26	390064	KBZ 450	Anillo de liberación fácil EZ-FIT
27	370712	-	Arandela de cobre de liberación rápida
28	370457	-	Llave de boca abierta SW 32 para perforadoras de núcleo
29	370456	-	Llave de boca abierta SW 24 para coronas 1/2"
30	370458	-	Llave de boca abierta SW 41 para coronas 1 1/4"
31	390018	KBZ 320	Adaptador R1/2 i x 1 1/4 UNC i
32	390162	KBZ 340	Adaptador R1/2 a x 1 1/4 UNC a
33	390164	KBZ 360	Adaptador HILTI 1 1/4" exterior HILTI-DD BU
34	390432	KBZ 365	Adaptador HILTI 1 1/4" exterior HILTI- BU
35	390165	KBZ 380	Adaptador HILTI 1 1/4" exterior HILTI-DD BI
36	390999	KBZ 900	Maletín de plástico para perforadoras

Para obtener ilustraciones y más detalles, consulte las páginas siguientes.



**KBZ 610** Juego de fijación para hormigón

1 elemento de expansión 16 SE  
1 perno de husillo 16/50/160  
1 arandela  
1 tuerca de apriete



**KBZ 630** Elementos de expansión para KBZ 610 (Pos. 1)

(Unidad de embalaje 25 uds.)



**KBZ 670** Anclaje RAWL M12 para mampostería

apto para juegos de fijación KBZ 690 (Pos. 4)



**KBZ 690** Juego de fijación para mampostería

compuesto por varilla roscada, tuerca de mariposa y arandela



PERFORAR

## ACCESORIOS PARA PERFORADORAS DE NÚCLEO



**POS. 5** 390154  
**KBZ 620 Anclaje de impacto**  
M12i Ø16 mm (unidad de embalaje 25 uds.)  
apto para juegos de fijación KBZ 690 (Pos. 4)



**POS. 6** 390254  
**Herramienta de inserción para anclaje de impacto para KBZ 620 (Pos. 5)**  
M12



**POS. 7** 390063  
**KBZ 400 Guías de centrado para trabajar a mano alzada**  
para coronas de longitudes 350-450 mm, L, R 1/2"

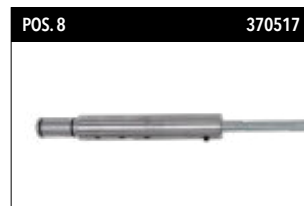

**POS. 8** 370517  
**KBZ 410 Guías de centrado para trabajar a mano alzada**  
para coronas de longitudes 350-450 mm (aptas para motor de perforación BMF 200), conector

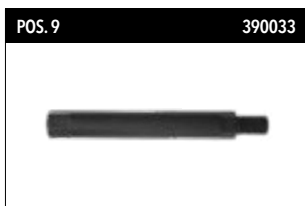

**POS. 9** 390033  
**KBZ 750 Prolongador para corona**  
300mm 1 1/4"

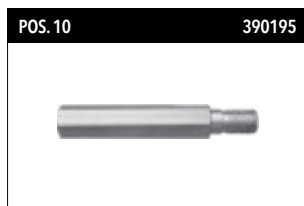

**POS. 10** 390195  
**KBZ 770 Prolongador para corona**  
ALUMINIO, 200 mm 1 1/4"



**POS. 11** 390259  
**KBZ 800 Bomba aspiradora**  
0,12 kW; 4 m<sup>3</sup> / h; 230 V



**POS. 12** 390258  
**KBZ 850 Placa de vacío universal para soportes de taladro**  
BSP 220 (390058) y BSP 300 (390204).



**POS. 13** 390065  
**KBZ 500 Extractor de polvo para perforaciones en seco**  
El diseño preciso totalmente metálico para una extracción eficaz del polvo durante la perforación en seco. Aumenta la velocidad de corte y la vida útil de la broca, evita «atascos». Apto para coronas de 1 1/4". Se puede utilizar con todas las aspiradoras industriales disponibles en el mercado.



**POS. 14** 390059  
**KBZ 250 Anillo colector de agua Ø250**  
Diseño de aluminio de alta calidad. Para evitar daños por agua en perforación húmeda estacionaria. Adecuado para soportes de taladro BSP 220 (390058) y BSP 300 (390204).



**POS. 15** 390060  
**KBZ 150 Anillo colector de agua Ø150**  
Diseño de aluminio de alta calidad. Para evitar daños por agua en perforación húmeda estacionaria. Adecuado para soportes de taladro BSP 220 (390058) y BSP 300 (390204).

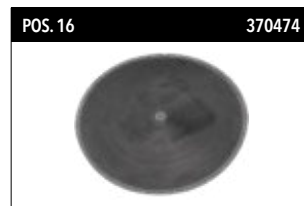

**POS. 16** 370474  
**Goma de repuesto Ø250**  
apto para anillos colectores de agua KBZ 250 (Pos. 14).



**POS. 17** 370475  
**Goma de repuesto Ø150**  
apto para anillos colectores de agua KBZ 150 (Pos. 15).



**POS. 18** 390069  
**KBZ 700 PWT S Depósito agua a presión 10 l**  
Diseño de gran calidad en acero con válvula de presión. Para realizar perforaciones en húmedo independientes de la red. Conexión de agua apta para todas las perforadoras de núcleo SAMEDIA y enganche rápido, conexión de manguera 1/2".



**POS. 19** 390266  
**KBZ 720 PWT P Depósito agua a presión 10 l**  
Diseño con tanque de plástico. Para realizar perforaciones en húmedo independientes de la red. Conexión de agua apta para todas las perforadoras de núcleo SAMEDIA y enganche rápido, conexión de manguera 1/2".



**POS. 20** 390061  
**KBZ 300 Soporte de cuello 60 mm RAPID LOCK**  
Adecuado para soportes de taladro BSP 220 (390058) y BSP 300 (390204).



## ACCESSORIES

### FOR CORING SYSTEMS/MACHINES



**POS. 21** 390084  
**KBZ 310 Placa espaciadora 45 mm, 6 orificios**

para ampliar el diámetro de perforación.

En combinación con el soporte de taladro BSP 300 (390204) para el uso de coronas de hasta Ø 400.



**POS. 22** 390085  
**Placa distanciadora KBZ 370 20 mm, 6 agujeros**

para expandir el diámetro de la corona.

En combinación con soporte de perforación BSP 300 (390204) para uso de coronas hasta Ø 350.

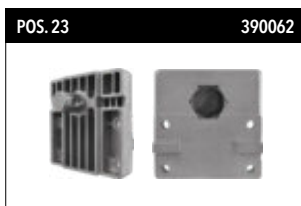

**POS. 23** 390062  
**KBZ 350 Placa de montaje 4 orificios RAPID LOCK**

Dispositivo de sujeción rápida para perforadora estacionaria BMS 220 (390048).

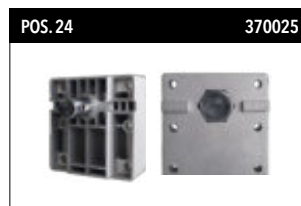

**POS. 24** 370025  
**Placa de montaje KBZ 390 CIERRE RÁPIDO de 6 agujeros**

Dispositivo de sujeción rápida para estacionario perforadora BMS 220 (390048).



**POS. 25** 370332  
**Juego de ruedas**

Para soportes de taladro BSP 220 (390058) y BSP 222 (370455).

Para un fácil montaje en el soporte del taladro.

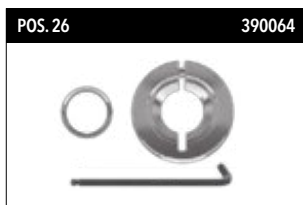

**POS. 26** 390064  
**KBZ 450 Anillo de liberación fácil EZ-FIT**

Liberación sencilla de la corona del husillo de perforación.

Apto para coronas de 1 1/4".



**POS. 27** 370712  
**Arandela de cobre de liberación rápida**

Permite una fácil liberación de la Corona de la perforadora.

Adecuada para todas las coronas de 1 1/4".

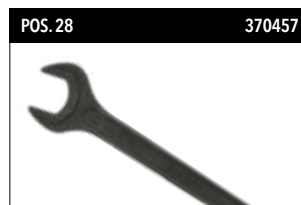

**POS. 28** 370457  
**Llave de boca abierta SW 32 para perforadoras de núcleo**



**POS. 29** 370456  
**Llave de boca abierta SW 24 para coronas 1/2"**

Para aflojar las coronas.



**POS. 30** 370458  
**Llave de boca abierta SW 41 para coronas 1 1/4"**

Para aflojar las coronas.

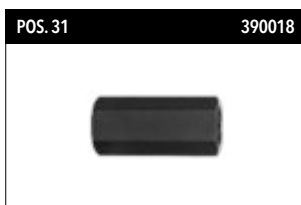

**POS. 31** 390018  
**KBZ 320 Adaptador R1/2 i x 1 1/4 UNC i**

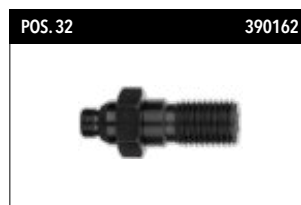

**POS. 32** 390162  
**KBZ 340 Adaptador R1/2 a x 1 1/4 UNC a**



**POS. 33** 390164  
**KBZ 360 Adaptador Hilti**

1 1/4" exterior  
HILTI-DD BU (estrella exterior)



**POS. 34** 390432  
**KBZ 365 Adaptador Hilti**

1 1/4" exterior  
HILTI-DDBL (estrella interior)



**POS. 35** 390165  
**KBZ 380 Adaptador Hilti**

1 1/4" exterior  
HILTI-DD BI (3/6 ranuras)



**POS. 36** 390999  
**KBZ 900 Maletín de plástico para perforadoras**

con asas y ruedas resistentes, apilable, 2 cerraduras de seguridad, 1000 x 400 x 470 mm, 16 kg



PERFORAR

# BMF 090

 MADE IN  
EUROPE

**BROCAS HUECAS PARA INSTALACIONES ELÉCTRICAS.**

## DETALLES

- MASTERTRONIC - electrónica multifunción con protección contra sobrecargas y arranque suave
- Embrague de seguridad
- Asa lateral con cuello de sujeción de 60 mm
- Incluye un práctico maletín de transporte
- Rango de perforación (mm): 32-162

## INFORMACIÓN TÉCNICA

Motor:	2,2 kW / 230 V
Diámetro:	162 mm
Peso:	4,8 kg

## JUEGOS PROFESIONALES

N.º ART.	DESCRIPCIÓN	MALETÍN	ADAPTADOR M16 + BROCA DE CENTRADO	DAZ 100
380878	BMF 090 Juego profesional estándar	✓	✓	
380879	BMF 090 Juego profesional con aspiradora DAZ 100	✓	✓	✓

## COMPONENTES DEL JUEGO



1 maletín de transporte

 1 adaptador M16 y  
1 broca de centrado

## SET PROFESIONAL 2 (ADICIONALMENTE)



Juego 380879 con 1 unidad de aspiración de polvo DAZ 100 (broca hueca no incluida)



PULIR

[www.samedia.com](http://www.samedia.com)

# CGR 512

JUEGO PROFESIONAL O DE SISTEMAS, INCL. ZA 5



**¡LIGERA Y ROBUSTA!**

**AMOLADORA SANEAMIENTO Ø125 INCL. DISCO DE LIJADO Y MALETÍN DEL SISTEMA DE PLÁSTICO TANOS.**



### DETALLES

- Amoladora saneamiento robusta y potente con alta reducción de engranajes y velocidad ajustable muy reducida
- Fácil nivelación del disco de lijado gracias al borde del cepillo flexible
- Montaje sin llave de la cubierta de plástico (liberación rápida)

### INFORMACIÓN TÉCNICA

Motor:	1,55 kW / 230 V
Velocidad (ralenti):	2.000-7.600 min <sup>-1</sup>
Torsión:	5 Nm
Longitud del cable:	4 m
Peso:	4,1 kg

### PEGOS PROFESIONALES

N.º ART.	DESCRIPCIÓN	CGR 512 INCL. MALETÍN	DISCO DE LIJADO DE ALTA CALIDAD ZA5 Ø125	PLACA ADAPTADORA, MANILLAR + SET DE EXTENSIÓN	ASPIRADOR DE SECO Y HÚMEDO VAC 520
380977	CGR 512 Juego profesional	✓	✓		
380981	CGR 512 Juego de sistemas	✓	✓	✓	✓

### VENTAJAS



Cubierta de plástico estable con segmento fácil de abrir para lijar cerca de los bordes.



Controlador de velocidad en el asa.



Interruptor rápido para bloquear el husillo.



Asa regulable.

### COMPONENTES



1 amoladora saneamiento CGR 512



1 placa de corte de diamante de alta gama Z-A5 Ø125 (350005)



1 maletín del sistema de plástico Tanos (370624) para un transporte sencillo y seguro.

### COMPONENTES JUEGO DEL SISTEMA (ADICIONAL)



1 aspirador para seco y húmedo\* VAC 520 (370286). También disponible individualmente (ver pág. 150).



1 juego complementario (370494). También disponible individualmente (ver pág. 151).



1 placa adaptadora EZ Fixpack para VAC 520 (370636). También disponible individualmente (ver pág. 151).

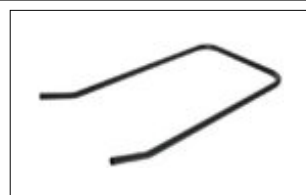

1 asa manillar B35 (370088). También disponible individualmente (ver pág. 151).

## CGR 515

JUEGO PROFESIONAL, INCL. ZA 5

MADE IN GERMANY



AMOLADORA SANEAMIENTO ROBUSTA Ø125 INCL. DISCO DE LIJADO.



### DETALLES

- Amoladora saneamiento robusta y potente con alta reducción de engranajes y velocidad ajustable muy reducida
- Campana de aspiración sin desgaste con ajuste automático de la altura: ¡No es necesario nivelar el disco de lijado ni reemplazar el anillo del cepillo!
- Incluye disco de lijado de alta gama Z-A5 125 mm para uso universal en hormigón y pavimento
- Completamente almacenado en un robusto maletín de plástico
- Incl. adaptador

### INFORMACIÓN TÉCNICA

Motor:	1,55 kW
Revoluciones:	2.000-7.600 min <sup>-1</sup>
Torsión:	5 Nm
Diámetro:	125 mm
Longitud del cable:	4 m
Peso:	4,1 kg

### JUEGOS PROFESIONALES

N.º ART.	DESCRIPCIÓN
380956	CGR 515 incl. 1 disco de lijado Dia Z-A5 Ø125

### VENTAJAS



La cubierta protectora se puede abrir para lijar cerca de los bordes.



Asa ajustable.



Almacenamiento seguro de la máquina con hasta 3 herramientas en una incrustación de espuma.

### COMPONENTES DEL JUEGO



1 maletín de transporte



1 amoladora saneamiento CGR 515



1 placa de corte de diamante de alta gama ZA 5 Ø125 (350005)



1 adaptador para manguera de aspiración



LIJAR

# CGR 530

JUEGO PROFESIONAL, INCL. ZA 5



AMOLADORA SANEAMIENTO POTENTE Ø125 INCL. DISCO DE LIJADO.



## DETALLES

- Amoladora saneamiento manejable con el rendimiento más alto de su clase
- Campana de aspiración sin desgaste con ajuste automático de la altura: ¡No es necesario nivelar el disco de lijado ni reemplazar el anillo del cepillo!
- Incluye disco de lijado de alta gama Z-A5 125 mm para uso universal en hormigón y pavimento
- Completamente almacenado en un robusto maletín de plástico
- Incl. adaptador

## INFORMACIÓN TÉCNICA

Motor:	1,9 kW
Revoluciones:	8.200 min <sup>-1</sup>
Torsión:	5 Nm
Diámetro:	125 mm
Longitud del cable:	4 m
Peso:	4,1 kg

## JUEGOS PROFESIONALES

N.º ART.	DESCRIPCIÓN
380941	CGR 530 incl. 1 disco de lijado Dia Z-A5 Ø125

## VENTAJAS



La cubierta protectora se puede abrir para lijar cerca de los bordes.



Asa ajustable.



Almacenamiento seguro de la máquina con hasta 3 herramientas en una incrustación de espuma.

## COMPONENTES DEL JUEGO



1 maletín de transporte

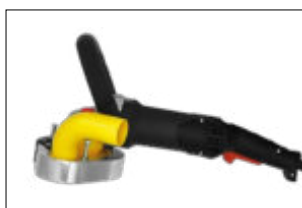

1 amoladora saneamiento CGR 530



1 placa de corte de diamante premium ZA 5 Ø125 (350005)



1 adaptador para manguera de aspiración

## CGR 550

JUEGO PROFESIONAL O DE SISTEMAS, INCL. ZA 5

¡NUEVO!

MADE IN GERMANY

¡POTENTE!

AMOLADORA SANEAMIENTO Ø125

INCL. DISCO DE LIJADO Y MALETÍN DEL SISTEMA TANOS.



### DETALLES

- Amoladora saneamiento manejable con el rendimiento más alto de su clase
- Fácil nivelación del disco de lijado gracias al borde del cepillo flexible
- Montaje sin llave de la cubierta de plástico (liberación rápida)
- Incluye disco de lijado de alta gama Z-A5 125 mm para uso universal en hormigón y pavimento
- Completamente almacenado en un robusto maletín de plástico

### INFORMACIÓN TÉCNICA

Motor:	1,9 kW
Revoluciones:	8.200 min <sup>-1</sup>
Torsión:	5 Nm
Diámetro:	125 mm
Longitud del cable:	4 m
Peso:	4,1 kg

### JUEGOS PROFESIONALES

N.º ART.	DESCRIPCIÓN	CGR 550 INCL. MALETÍN	DISCO DE LIJADO DE ALTA CALIDAD ZA5 Ø125	PLACA ADAPTADORA, MANILLAR + SET DE EXTENSIÓN	ASPIRADOR DE SECO Y HÚMEDO VAC 520
370722	CGR 550 Juego profesional	✓	✓		
380990	CGR 550 Juego de sistemas	✓	✓	✓	✓

### VJAS



Almacenamiento seguro de la máquina en el maletín Tanos estable.



Interruptor rápido para bloquear el husillo.



Cubierta de plástico estable con segmento fácil de abrir, para lijar cerca de los bordes.



Asa regulable.

### COMPONENTES JUEGO PROFESIONAL



1 amoladora saneamiento CGR 550



1 maletín del sistema de plástico Tanos (370624) para un transporte sencillo y seguro.



1 placa de corte de diamante de alta gama Z-A5 Ø125 (350005)

### COMPONENTES JUEGO DEL SISTEMA (ADICIONAL)



1 aspirador para seco y húmedo\* VAC 520 (370286). También disponible individualmente (ver pág. 150).



1 juego complementario (370494). También disponible individualmente (ver pág. 151).



1 placa adaptadora EZ Fixpack para VAC 520 (370636). También disponible individualmente (ver pág. 151).

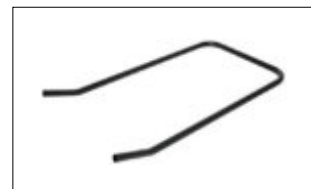

1 asa manillar B35 (370088). También disponible individualmente (ver pág. 151).



LIJAR

## CGR 125

JUEGO PROFESIONAL, INCL. **UBX**

AMOLADORA SANEAMIENTO **COMPACTA Ø125** INCL. DISCO DE LIJADO.



### DETALLES

- Para disco de lijado Ø125mm
- Potente motor de 2200 W con control electrónico de velocidad, arranque suave y protección contra sobrecargas
- Diseño ergonómico y compacto
- La cubierta protectora se puede abrir para lijar cerca de los bordes
- Asas antivibración
- 2 filas de cepillos para una extracción de polvo eficaz y un soporte óptimo
- Turbina incorporada para una mejor extracción de polvo
- Se envía en un práctico maletín.

### INFORMACIÓN TÉCNICA

Motor:	2,2 kW / 220-240 V / 50-60 Hz
Revoluciones:	4.500-9.500 min <sup>-1</sup>
Diámetro:	125 mm
Peso:	5,75 kg

### JUEGOS PROFESIONALES

N.º ART.	DESCRIPCIÓN
380846	CGR 125 incl. 1 disco de lijado Dia UBX Ø125

### VENTAJAS



La cubierta protectora se puede abrir para lijar cerca de los bordes.



Asas antivibración dobles robustas para una guía y control óptimos.



2 filas de cepillos para una extracción de polvo eficaz y un soporte óptimo.

### COMPONENTES DEL JUEGO



1 maletín de transporte



1 amoladora saneamiento CGR 125



1 placa de corte de diamante premium UBX Ø125 (350036)



## CGR 180

JUEGO PROFESIONAL, INCL. **UBX**

AMOLADORA SANEAMIENTO **COMPACTA Ø180** INCL. DISCO DE LIJADO.



### DETALLES

- Para disco de lijado Ø180mm
- Potente motor de 2200 W con control electrónico de velocidad, arranque suave y protección contra sobrecargas
- Diseño ergonómico y compacto
- La cubierta protectora se puede abrir para lijar cerca de los bordes
- Asas antivibración
- Peso sin cable (kg): 5,74
- Se envía en un práctico maletín.

### INFORMACIÓN TÉCNICA

Motor:	2,2 kW / 220-240 V / 50-60 Hz
Revoluciones:	3.200-6.500 min <sup>-1</sup>
Diámetro:	180 mm
Peso:	5,74 kg

### JUEGOS PROFESIONALES

N.º ART.	DESCRIPCIÓN
380848	CGR 180 incl. 1 disco de lijado Dia UBX Ø 180

### VENTAJAS



La cubierta protectora se puede abrir para lijar cerca de los bordes.



Asas antivibración dobles robustas para una guía y control óptimos.



Fácil ajuste de la velocidad.

### COMPONENTES DEL JUEGO



1 maletín de transporte



1 amoladora saneamiento CGR 180



1 placa de corte de diamante premium UBX Ø180 (350038)



LIJAR

# FGR 500

SWISS  
MADE



**PULIDORA DE SUELO PROFESIONAL, POTENTE – ÁGIL – RÁPIDA.**  
PARA LA PREPARACIÓN DE SUELOS.



N.º ART.	DESCRIPCIÓN
370229	FGR 500
370243	Peso adicional 10 kg acero
370244	Cinturón de polvo

## ACCESORIOS DISPONIBLES (no incluidos)



Contrapeso 10 kg (370243)



Cinta antipolvo de velcro (370244)

## DALLES

- Motor sin escobillas
- Alto par debido a la transmisión por correa
- El más alto rendimiento de pulido garantizado; 1m<sup>2</sup> en dos minutos
- Incl. contador de horas de funcionamiento
- Interruptor de protección del motor térmico
- Electrónica de arranque suave
- Ventilador de refrigeración separado para el motor
- Bobina de cable compacto
- Disco de esmerilado amortiguado elásticamente para un funcionamiento perfecto y suave
- El soporte magnético facilita el cambio de la herramienta
- Manejo bien pensado; asa de guía de la máquina ergonómicamente plegable
- Diseño compacto para un transporte y funcionamiento sencillos
- Distribución de peso óptimamente equilibrada
- Nivelación práctica del disco de pulido con el nivel y monomando
- Robusta correa de velcro para un ajuste óptimo de la extracción de polvo
- Una eficiente extracción de polvo de doble tubo
- Pulido hasta el borde < 1 cm contra la pared
- Grandes ruedas de goma de marcha suave de Ø 200 mm
- Ideal para superficies de 5-100 m<sup>2</sup>

## INFORMACIÓN TÉCNICA

Potencia:	2.600 W
Tensión:	230 V
Revoluciones:	2200 min <sup>-1</sup>
Diámetro del disco:	Ø 300x22,23 mm
Longitud del cable:	10 m
Carga de vibración:	0,27 m <sup>2</sup>
Nivel de ruido:	59 dB
Peso:	35 kg

## ASPIRADOR INDUSTRIAL ADECUADO FGR 500



VAC 650 (370246) ver página 152.

## VENTAJAS



Fácil de transportar gracias a su diseño compacto.



Ligero y compacto para un fácil transporte y manejo (35 kg).



Soporte para discos de lijado sin herramientas con soporte magnético.



Eje de transmisión montado de forma flexible.



Fácil configuración de la máquina mediante mecanismo de inclinación + libélula.



Cinta de velcro flexible y adaptable.



Contrapeso acoplable 10 kg.



Contador de horas de funcionamiento en el lateral.



LIJAR

## DISCO DE LIJADO A JUEGO FGR 500

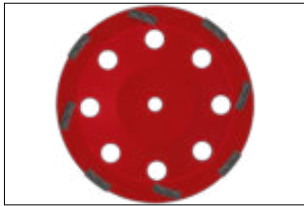

MASTER SBM (350111) ver pág. 95.

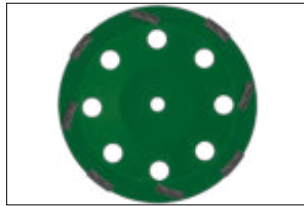

MASTER SBX (350119) ver pág. 95.

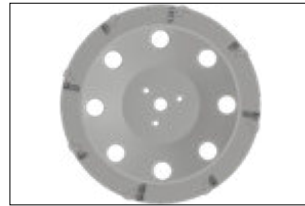

MASTER PKR (350115) ver pág. 96.

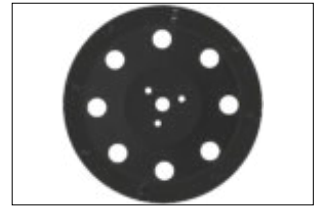

MASTER PKD (350113) ver pág. 96.



MASTER PCD (350114) ver pág. 97.

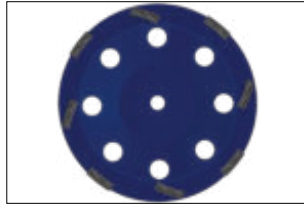

MASTER SBA (350118) ver pág. 96.

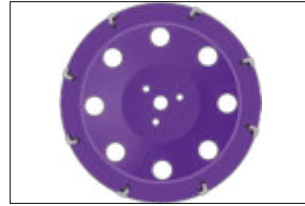

MASTER RAP (350112) ver pág. 97.

EN 13236  
compliant



## TABLA DE RECOMENDACIONES PULIDORAS

MATERIAL	ADHESIVO/SOLERA					HORMIGÓN/ADHESIVO/UNIV.				ESPECIAL		
	SBM	SBX	PKR	PKD	PCD	SBM	SBX	SBA	PKR	PKD	PCD	RAP
Eliminación	BIEN-MEDIO	BIEN	MEDIO-FUERTE	FUERTE	BIEN-FUERTE	BIEN-FUERTE	BIEN-FUERTE	MEDIO-FUERTE	MEDIO-FUERTE	FUERTE	MEDIO-FUERTE	BIEN
Ilustración												
Adhesivo para azulejos, cementoso	✓✓	✓✓	✓✓	✓✓	✓✓	✓✓	✓✓		✓✓	✓✓	✓✓	
Adhesivo para azulejos, cementoso flexible	✓✓	✓✓	✓✓	✓✓	✓✓	✓✓	✓✓		✓✓	✓✓	✓✓	
Adhesivo para azulejos, dispersión			✓✓	✓✓	✓✓				✓✓	✓✓	✓✓	
Adhesivo para azulejos, resina artificial			✓✓	✓✓	✓✓				✓✓	✓✓	✓✓	
Pavimento	✓	✓✓	✓	✓		✓	✓✓	✓✓	✓	✓		
Pavimento abrasivo		✓✓	✓	✓			✓✓	✓✓	✓	✓		
Pavimento de asfalto			✓✓	✓✓	✓✓				✓✓	✓✓	✓✓	
Hormigón	✓✓	✓	✓			✓✓	✓		✓			✓✓
Hormigón abrasivo	✓	✓✓	✓			✓	✓✓	✓✓	✓			✓✓
Granito	✓					✓						
Restos de pegamento			✓✓	✓	✓✓				✓✓	✓	✓✓	
Restos de alfombras			✓✓	✓	✓✓				✓✓	✓	✓✓	
Revestimientos	✓	✓	✓✓	✓✓	✓✓	✓	✓		✓✓	✓✓	✓✓	✓✓
Pintadas	✓	✓	✓	✓	✓	✓	✓		✓	✓	✓	✓✓
Asfalto (solo < 15° C)			✓✓	✓	✓✓				✓✓	✓	✓✓	
Resina epoxi			✓	✓✓	✓				✓	✓✓	✓	

✓ = adecuado    ✓✓ = Idealmente adecuado

## LA ELECCIÓN CORRECTA

del disco de lijado depende en gran medida de la naturaleza de la superficie y del resultado de lijado deseado. Para lograr el mejor resultado, se recomienda probar diferentes discos de lijado al comienzo del trabajo.



**ASPIRACIÓN**

# VAC 520



**¡COMPACTA Y POTENTE!**

**ASPIRADOR PARA SECO Y HÚMEDO PROFESIONAL:**  
 PERFECTO PARA LA ZONA DE OBRA  
 EN COMBINACIÓN CON HERRAMIENTAS ELÉCTRICAS.



## DETALLES

- perfecto en combinación con herramientas eléctricas
- Toma de dispositivo con encendido automático
- con limpieza permanente del filtro de pulsos electromagnéticos sin interrumpir el flujo de aspiración
- Interruptor de preselección para caudal volumétrico / diámetro de manguera
- potencia de aspiración ajustable en función del diámetro de la manguera
- Tono de señal para el flujo volumétrico por debajo del límite
- Carro giratorio para el uso de la bolsa de vaciado de PE
- Cierre para colector de admisión
- Control de arranque suave y electrónica de seguimiento
- Detección de nivel de agua con apagado del sensor
- incl. manguito de conexión escalonado; 2 casetes de filtro plegado de poliéster
- incl. manguera de aspiración longitud 5m

## INFORMACIÓN TÉCNICA

Potencia:	1.600 W
Tensión:	220-230 V
Diámetro manguera:	Ø 35 mm
Longitud manguera:	5 m
Capacidad depósito:	35 l
Volumen de aire:	150 m³/h
Presión negativa:	230 mbar
Carga de filtro:	120 m³/m²/h
Longitud del cable:	8 m
Peso:	15,7 kg

N.º ART.	DESCRIPCIÓN
370286	VAC 520 Aspirador de seco y húmedo

## INCLUIDO



1 manguera de aspiración, longitud 5 m

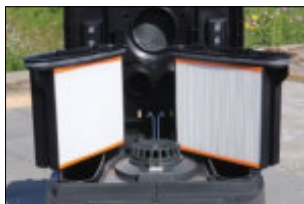

2 casetes de filtro plegados de poliéster



1 manguito de conexión escalonado



3 bolsas de vaciado de PE



## ACCESORIOS

PARA VAC 520

POS.	N.º ART.	DESCRIPCIÓN
1	370133	Manguera antiestática, Ø35 x 5m, AS 350-500
2	390306	Juego de cepillo y aspiración EW
3	370494	Juego complementario (garantía de BG BAU posible)
4	370088	Asa manillar B35
5	390304	Bolsa de filtro de vellón FBV 25-35, doble capa, paquete de 5 uds.
6	390263	Bolsa de vaciado de PE FBPE 25/35, paquete de 5 uds.
7	370087	Bolsa de vaciado de PE H-Asbest, paquete de 5 uds.
8	390260	Casete de filtro plegado FKP 4300, clase M, paquete de 2 uds.
9	370089	Casete de filtro plegado FKP 4300, clase HEPA-Asbest, paquete de 2 uds.
10	370624	Paquete EZ maletín del sistema (para usar solo con la placa adaptadora/Pos. 11)
11	370636	Placa adaptadora EZ-Fixpack para maletín del sistema Tanos (Pos. 10)
12	390664	Adaptador para manguera de aspiración en espiral, Ø49/39 mm



**Manguera antiestática**  
Ø35 x 5m / AS 350-500



**Juego de cepillo y aspiración EW**  
1 tubo de mango ED  
2 tubos de aspiración ED 50 cm  
1 boquilla para polvo 37 cm  
1 boquilla ranuras 22 cm



**Juego complementario**  
1 boquilla de suelo (plástico)  
2 tubos de aspiración (plástico, 50 cm cada uno)  
1 tubo de mango (plástico) con deslizamiento de aire secundario

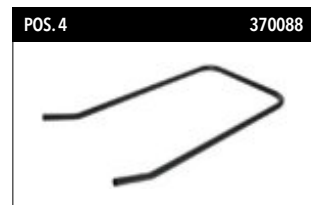

**Asa manillar**  
B35



**Bolsa de filtro de vellón**  
FBV 25-35, doble capa, paquete de 5 uds.



**Bolsa de vaciado de PE**  
FBPE 25/35 (390263),  
H-Asbest (370087),  
en un paquete de 5 uds.



**Casete de filtro plegado**  
FKP 4300 clase M (390260),  
FKP 4300, clase HEPA-Asbest  
(370089), en paquetes de 2 uds.



**EZ-Pack Maletín del sistema**  
solo con placa adaptadora (Pos. 11)



**Placa adaptadora EZ-Fixpack**  
para maletín del sistema Tanos  
(Pos. 10)



**Adaptador para manguera de aspiración en espiral**  
Ø49/39 mm  
Adecuado para las perforadoras de núcleo CGR 515/530 y BMF 200.



ASPIRACIÓN

## VAC 650

ASPIRADOR INDUSTRIAL DE ALTO RENDIMIENTO DE 2 MOTORES.

MADE IN EUROPE



### INCLUYE



Juego de cepillo y aspiración



### DETALLES

- Motores by-pass con refrigeración integrada
- Filtros de cartucho standard de alta eficiencia
- Filtro de polvo fino M (filtro H14 opcional)
- incl. dispositivo de aspiración y juego de cepillos
- Manguera de aspiración antiestática
- Sistema de limpieza de filtros integrado
- Construcción completa en acero

### INFORMACIÓN TÉCNICA

Potencia:	2 x 1.150 W
Tensión:	230 V
Diámetro manguera:	Ø 50 mm
Capacidad depósito:	20 l
Volumen de aire:	360 m <sup>3</sup>
Área de filtro:	30.000-360 cm <sup>2</sup> -mm
Carga de filtro:	120 m <sup>3</sup> /m <sup>2</sup> /h
Peso:	35 kg

N.º ART.	DESCRIPCIÓN
370246	VAC 650 Aspirador de alto rendimiento

## VAC 100

EL ASPIRADOR INDUSTRIAL COMPACTO, PORTÁTIL Y LIGERO.

MADE IN EUROPE



Empleo del adaptador para polvo BSA

### DETALLES

- cartuchos de filtro grandes (no se necesitan bolsas para el polvo)
- aspirar y soplar
- ideal para limpiar el lugar de trabajo, aspirar durante la perforación, así como para trabajos de atención al cliente en las áreas de calefacción y sanitario
- el material plástico flexible se adhiere a la pared y también se sostiene en superficies estructuradas
- para todos los soportes de manguera de aspiración a partir de Ø25 mm
- accesorios incluidos: boquilla ranuras, cepillo redondo, correa de transporte

### INFORMACIÓN TÉCNICA

Potencia:	1.200 W
Tensión:	220-240 V
Diámetro manguera:	Ø 35 mm
Capacidad depósito:	6 l
Peso:	4 kg

N.º ART.	DESCRIPCIÓN
390334	VAC 100 Aspirador compacto
390394	Casetes de filtro de repuesto
390413	Adaptador para polvo BSA

### ACCESORIOS DISPONIBLES (no incluidos)



Casete de filtro de repuesto (390394):  
LxAxA: 130x140x160 mm



Adaptador para polvo BSA (390413): para aspirar polvo de perforación de brocas para azulejos y piedra de hasta Ø24mm





# ACCESORIOS

PARA VAC 650

POS.	N.º ART.	DESCRIPCIÓN
1	370432	Adaptador de enchufe cónico, caucho, Ø50/37 mm, 200mm
2	390697	Juego de cepillo y tubo de alta gama, Ø38 mm
3	390695	Cartucho de filtro de polvo fino, clase H14
4	370264	Cartucho de filtro estándar M
5	390698	Válvula de compuerta
6	370334	Bolsa de basura PVD, antiestática (anillo de retención erf./Pos. 8)
7	370335	Anillo de retención para bolsa de basura (Pos. 7)
8	370382	Manguera antiestática, 5m, incl. adaptador de conexión



**Adaptador de enchufe cónico**

Caucho; exterior Ø 50/37 mm; 200 mm de longitud  
Ideal para conectar CGR 125-220 o CGR 180-220.



**Juego de tubo y cepillo de gama alta**

Ø 38 mm  
Con bloqueo rápido para un fácil manejo y durabilidad.



**Cartucho de filtro de polvo fino**

Clase H14  
Para una limpieza adicional del aire que se puede esparcir.



**Cartucho de filtro estándar M**

Clase M, sin recubrimiento.

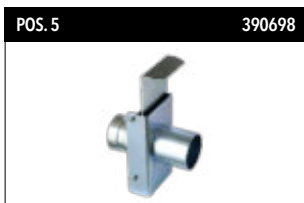

**Válvula de compuerta**

para interrumpir el flujo de aire de admisión para la limpieza del filtro (sin desmontar ni sujetar la manguera).



**Bolsa de basura**

PVC, antiestática, 80 µ, TÜV probado  
Solo en conexión con anillo de retención (Pos. 8).

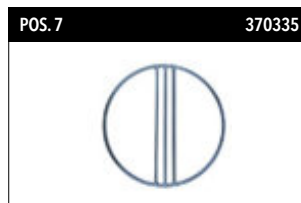

**Anillo de retención**

Para usar con la bolsa de basura (Pos. 7) para eliminación sin polvo.



**Manguera antiestática**

Ø 50 mm; 5 m de longitud, DN40  
Incl. adaptadores de conexión 50/50 mm o 50/37 mm.

# DPS 650

PRESEPARADOR DE POLVO CON CICLÓN

¡NUEVO!



## DETALLES

- Para la integración entre máquinas y desempolvador. Idealmente adecuado en combinación con el VAC 650
- Filtra la mayor parte del polvo y protege así el sistema de filtrado del desempolvador
- Vaciado rápido y fácil gracias a los cierres rápidos de la envase
- Se apoya en cuatro ruedas giratorias Seguras ruedas

## INFORMACIÓN TÉCNICA

Capacidad	60 l
Entrada de succión:	50 mm
Longitud de la manguera:	3 m
Peso:	17 kg
Dimensiones:	54 x 54x 113 cm

N.º ART.	DESCRIPCIÓN
370832	DPS 650 Preseparador de polvo con ciclón



ASPIRACIÓN

## DIRECTORIO DE PRODUCTOS

AGR 500 JUEGO PROFESIONAL	102	CGR 550 Juego profesional/de sistema	143	GX13 SHOXX	
ASM MASTER para cortadora de juntas	61	CTS 500	106	para cortadora de piedras/sierra para azulejos	52
ASM MASTER para sierra radial de gasolina	43	CTS 650	108	GX13 SHOXX para cortadora de juntas	25
ASTTECHNIC para cortadora de juntas	61	CTS 800 830 AMPHIBIA®	104	GX13 SILENCIO SHOXX	
ASTTECHNIC para sierra radial de gasolina	43	DAM MASTER	79	para cortadora de piedras/sierra para azulejos	52
AX13 SHOXX para cortadora de juntas	60	DAX SHOXX	78	GX13 SILENCIO SHOXX para cortadora de juntas	24
AX13 SHOXX para sierra radial de gasolina	42	DBD MASTER	75	GX20 SILENCIO SHOXX	
BCS SOLID para cortadoras de piedra	19	DBH MASTER	76	para cortadora de piedras/sierra para azulejos	52
BFM MASTER para cortadora de juntas	59	DBK 3-HOLES MASTER	74	HLK MASTER para cortadora de juntas	35
BGM MASTER para cortadora de juntas	59	DBK MASTER	73	HSP MASTER	100
BGM MASTER para sierra radial de gasolina	40	DBK-S MASTER	74	KCM MASTER	
BGM MASTER para cortadoras de piedra	49	DBR MASTER	76	para cortadora de piedras/sierra para azulejos	55
BGM MASTER para amoladora angular	18	DBS-L MASTER	77	KCM MASTER para cortadora de juntas	29
BMF 090	138	DBT/DBZ SHOXX	84	KCS SOLID para cortadora de juntas	31
BMF 160	129	DBT-E TECHNIC	85	KCT TECHNIC para sierra para azulejos	56
BMF 180	129	DBT-SET SHOXX	84	KCT TECHNIC para cortadora de juntas	30
BMF 200	130	DBV-E Juegos TECHNIC	83	KJM MASTER	
BMS 220	131	DBV-E TECHNIC	82	para cortadora de piedras/sierra para azulejos	56
BMS 300	131	DBV-Juegos SHOXX	82	KJM MASTER para cortadora de juntas	29
BMS 350	132	DBV SHOXX	81	KSX SHOXX	
BSE MASTER para sierra radial de gasolina	41	DBX SHOXX	72	para cortadora de piedras/sierra para azulejos	54
BSE MASTER para amoladora angular	18	DFG MASTER	98	KTM MASTER para cortadora de juntas	28
BSP 220 / BSP 222	133	Separador ciclónico DPS 650 - ¡NUEVO!	153	KTT TECHNIC para cortadora de juntas	30
BSP 300	134	DSE SOLID	80	KTX SHOXX para cortadora de juntas	27
BSS 180	122	DSM MASTER	79	KVX SHOXX para cortadora de piedras/sierra para azulejos	55
BSS 200	123	DST TECHNIC	79		
BSS 210	124	DSZ/DAZ Accesorios	80	KVX SHOXX para cortadora de juntas	28
BSS 220	126	DZB MASTER	85	KX13 SHOXX para sierra radial de gasolina	44
BSS 300	127	ECS 500	103	KX13 SHOXX para cortadora de piedras/sierra para azulejos	57
BSS 350	128	FB 700	109		
BST 220	125	FGR 500	146	KX13 SHOXX para cortadora de juntas	33
BX13 SHOXX para cortadora de juntas	58	FQM/FQX/FQA MASTER para cortadora de juntas	63	KX13 Silencio SHOXX	
BX13 SHOXX para sierra radial de gasolina	40	FSA MASTER para cortadora de juntas	63	para cortadora de piedras/sierra para azulejos	57
BX13 SHOXX para cortadora de piedras/sierra para azulejos	49	FSA MASTER para sierra radial de gasolina	46	KX13 Silencio SHOXX para cortadora de juntas	32
BX13 SHOXX para amoladora angular	17	FSB 500	120	MES TECHNIC fresadora para muro	66
BX13 SILENCIO SHOXX		FSM MASTER para cortadora de juntas	62	MES TECHNIC para cortadora de juntas	22
para cortadora de piedras/sierra para azulejos ¡NUEVO!	49	FSM MASTER para sierra radial de gasolina	46	MSE MASTER fresadora para muro	65
C E5 SHOXX		GAV TECHNIC para cortadora de juntas	37	MSE TECHNIC para cortadora de juntas	22
para amoladora saneamiento manual	93	GKM MASTER para cortadora de juntas	26	MSS SOLID para cortadora de juntas	22
		GSM SILENCIO MASTER		MST-B / MST-L/F / MST-P MASTER	
		para cortadora de piedras/sierra para azulejos	53	fresadora para muro	67
CGR 125 Juego profesional	144	GSM SILENCIO MASTER		MST para cortadora de piedras/sierra para azulejos	51
CGR 180 Juego profesional	145	para cortadora de juntas	25		
CGR 512 Juego profesional/de sistema	140	GTM MASTER		MST MASTER fresadora para muro	65
CGR 515 Juego profesional	141	para cortadora de piedras/sierra para azulejos	53	MST MASTER para sierra radial de gasolina	41
CGR 530 Juego profesional	142	GTM MASTER para cortadora de juntas	26	MST MASTER para cortadora de juntas	21

MTS SOLID para cortadora de juntas	23	STB TECHNIC para amoladora saneamiento manual	91	UTS 520	111
MTT-LF/MTT-P/MTT-L MASTER para cortador de montaje	67	STF TECHNIC para amoladora saneamiento manual	94	UTS 520/DZR	115
MTT MASTER fresadora para muro	65	STG MASTER para amoladora saneamiento manual	92	UTS 630	113
MTT MASTER para cortadora de juntas	21	STM 350	107	UTS 630/DZR	114
MX13 MSF SHOXX fresadora para muro	64	STS SOLID para amoladora saneamiento manual	94	UVM MASTER para sierra radial de gasolina	46
MX13 SHOXX para cortadora de juntas	59	STU MASTER para amoladora saneamiento manual	90	UVM MASTER para cortadora de juntas	34
MX13 SHOXX para sierra radial de gasolina	41	TCS SOLID para cortadora de juntas	30	UX13 Amphibia SHOXX para cortadora de piedras/sierra para azulejos	48
MX13 SHOXX para cortadora de piedras/sierra para azulejos	51	TKE MASTER para cortadora de juntas	36	UX17 SHOXX para cortadora de juntas	58
MX13 SHOXX para cortadora de juntas	20	TKM MASTER para cortadora de juntas	36	UX17 SHOXX para sierra radial de gasolina	39
PCD MASTER para cortadora de juntas	97	TPM MASTER fresadora para muro	66	UX17 SHOXX para cortadora de juntas	16
PCD MASTER para amoladora saneamiento manual	94	TPM MASTER para cortadora de juntas	23	VAC 100	152
PKD MASTER para cortadora de juntas	96	TPT TECHNIC para fresadora para muro/para ranuras en muro	66	VAC 520	150
PKD MASTER para amoladora saneamiento mano alzada	93	TSM MASTER para cortadora de juntas	26	VAC 520 Accesorios	151
PKR MASTER para cortadora de juntas	96	TTS 500	117	VAC 650	152
Juego profesional alicatador MASTER	31, 82, 98	TTS 520	116	VAC 650 Accesorios	153
PVM MASTER para cortadora de juntas	34	TX13 SHOXX para cortadora de juntas	62	VAC 650 Accesorios	153
RAP MASTER para pulidoras de suelo	97	TX13 SHOXX para sierra radial de gasolina	45	VFM MASTER para cortadora de juntas	33
RAP MASTER para amoladora saneamiento manual	93	TX13 SHOXX para amoladora angular	33	WBX SHOXX para sierra de pared	68
RFM MASTER para cortadora de juntas s	62	UB13 SHOXX para cortadora de piedras/sierra para azulejos	50	WFX SHOXX para sierra de pared	70
RFM MASTER para sierra radial de gasolina	45	UBM MASTER para amoladora saneamiento manual	91	WHM MASTER para sierra de pared	70
RFS MASTER JUEGO para cortadora de juntas	34	UBX MASTER para amoladora saneamiento manual	91	WLX SHOXX para sierra de pared	69
RX13 SHOXX para sierra radial de gasolina	38	UGM MASTER para cortadora de juntas	35	WTX SHOXX para sierra de pared	69
RX13 SHOXX para amoladora angular	17	USM MASTER para cortadora de piedras/sierra para azulejos	50	XR20 SHOXX para sierra radial de gasolina	40
SBA MASTER para cortadora de juntas	96	UTM MASTER para cortadora de juntas	35	Z A5 SHOXX para amoladora saneamiento manual	90
SBM MASTER para cortadora de juntas	95	UTS 420	112	Z AH5 SHOXX para amoladora saneamiento manual	92
SBX MASTER para cortadora de juntas	95	UTS 500	110	Z F5 SHOXX para amoladora saneamiento manual	92
SMT MASTER para cortadora de juntas	37, 100			Z U5 SHOXX para amoladora saneamiento manual	89
SPM MASTER	99			ACCESORIOS para aspiradoras industriales	135
SPT TECHNIC	99			ACCESORIOS para cortadora de piedras/sierra para azulejos	118
SPZ Accesorios	100				
SSB MASTER	98				

















## Términos y condiciones generales de venta, entrega y pago de la sucursal SAMEDIA SAS Alemania

### I. Términos y condiciones generales

1. Los siguientes Términos y condiciones generales de venta, entrega y pago (en lo sucesivo como Términos y condiciones generales) de Samedia SAS Branch Office Germany (en adelante referido como el Propietario) se aplicará exclusivamente a toda la relación comercial (contratos, entregas y otros servicios), pero se limitarán a clientes que, por su parte, actúen en el ejercicio de sus actividades profesionales comerciales o por cuenta propia al concluir el contrato, así como a personas jurídicas de derecho público y a fondos especiales de derecho público ley. Los Términos y Condiciones Generales del Propietario también se aplicarán a todos los negocios futuros relaciones, incluso si no se acuerdan expresamente de nuevo. Términos y condiciones generales del cliente que se desvíe de estos Términos y condiciones generales no será reconocido. Las desviaciones de estos Términos y condiciones generales solo serán efectivas si se confirman en escrito por el propietario.

### II. Oferta, conclusión del contrato y documentos del contrato.

1. Las ofertas del Propietario siempre están sujetas a cambios sin previo aviso y pueden revocarse en cualquier momento siempre que no hayan sido legalmente aceptados.  
2. Los derechos de propiedad y los derechos de autor de las estimaciones de costos, dibujos y otros documentos de oferta permanecerán con el Propietario, a menos que se acuerde expresamente lo contrario. Los documentos solo pueden hacerse accesible a terceros con el consentimiento previo del Propietario.  
3. Pequeños cambios o desviaciones habituales de los servicios, que no perjudiquen la intención uso, están permitidos, siempre que sean razonables para el cliente teniendo en cuenta los intereses del propietario.  
4. A menos que se acuerde lo contrario, la confirmación del pedido por escrito del Propietario será decisiva para el alcance de la entrega. Los acuerdos subsidiarios y las enmiendas requieren la confirmación por escrito del propietario.

### III. Precios, condiciones de pago

1. Se aplicarán los precios indicados en la confirmación del pedido. A menos que se acuerde lo contrario, los precios son citado de fábrica más el impuesto al valor agregado legal. El cliente correrá con los gastos de embalaje, seguro de despacho y flete contratado a solicitud del cliente. Entregas adicionales y los servicios se facturarán por separado.  
2. En el caso de entregas en el extranjero, el Propietario tiene derecho a recalcular el IVA del Cliente.  
responsabilidad por el servicio o entrega resultante de una posible infracción del IVA por parte del Cliente. El cliente está obligado a pagar este impuesto al valor agregado.  
3. Todas las entregas se pagarán al Propietario dentro de los 30 días posteriores a la fecha de la factura, neto y gratuito de carga, a menos que se acuerde lo contrario.  
4. Las letras de cambio y los cheques se considerarán como rendimiento a cuenta del rendimiento, siempre que hayamos aceptado esto.  
5. El cliente solo puede desencadenar aquellas reclamaciones que sean indiscutibles o hayan sido legalmente establecidas.  
6. En caso de incumplimiento en el pago por parte del cliente, los intereses de demora se cobrarán en la tasa legal. El propietario tiene derecho en cualquier momento a probar y facturar una mayor pérdida de intereses.  
7. Si un deterioro considerable en la situación financiera del cliente perjudica la calidad crediticia ocurre, o si el Propietario se da cuenta de tales circunstancias, el Propietario puede declarar de inmediato todas las reclamaciones contra el cliente no sujetas a objeción debida y pagadera y afirmar un derecho de retención contra todos los reclamos del cliente, también en la medida en que basado en otros contratos, o demanda servicios de reubicación o la provisión de valores.

### IV. Entrega, retraso, imposibilidad

1. El cumplimiento de los plazos de entrega acordados requiere la recepción oportuna de todos los documentos para ser proporcionados por el cliente, las aprobaciones y lanzamientos necesarios, en particular de los planos, también como cumplimiento de los términos de pago acordados y otras obligaciones del cliente. Si este no es el caso, el plazo de entrega se ampliará en consecuencia. Los plazos de entrega deberán comenzar con el envío de la confirmación del pedido. Se permitirán entregas parciales a un extensión razonable y se permitirá su facturación por separado.  
2. El plazo de entrega se considerará cumplido si el artículo de entrega tiene dejó los trabajos del propietario al final del período de entrega o si la preparación para el envío ha sido notificado.  
3. En caso de retraso en el desempeño del Propietario, el cliente puede retirarse del contrato después de establecer un plazo razonable y su vencimiento. El cliente puede retirarse del contrato sin establecer una fecha límite si la actuación completa se convierte finalmente imposible para el propietario antes de pasar el riesgo. Esto también se aplicará si, en el caso de un pedido, la ejecución de parte de la entrega se hace imposible y el cliente tiene un interés justificado en rechazar la entrega parcial. Lo mismo se aplicará en el caso de que incapacidad del propietario para realizar.  
4. En caso de obstáculos imprevistos que están fuera del control del Propietario y que el propietario no pudo evitar a pesar del cuidado razonable bajo las circunstancias del caso, independientemente de si ocurren en las instalaciones del Propietario o de un subproveedor, p.ej. retrasos en la entrega de materias primas esenciales, huelgas, cierres patronales, etc. - el propietario tendrá derecho a extender el período de entrega por la duración del obstáculo. El propietario notificará al Cliente de tales circunstancias sin demora. Si el retraso en la entrega dura durante más de dos meses, ambas partes del contrato tendrán derecho a retirarse del contrato.  
5. Si el propietario está en incumplimiento y si el cliente sufre daños como resultado, el cliente puede justificar, el cliente puede exigir una compensación global por incumplimiento. Ascenderá a 0.5% por cada semana completa del retraso, pero en total no más del 5% del valor de esa parte de la entrega total que no puede utilizarse a tiempo o de acuerdo con el contrato como resultado de la demora.  
6. Las reclamaciones por daños por parte del cliente que excedan los límites especificados en la Cláusula 5 serán excluido en todos los casos de retraso en la entrega, sujeto a las disposiciones de la Sección VIII. Esto también se aplica a las reclamaciones de reembolso de gastos por parte del cliente de conformidad con la Sección 284 del BGB (Código Civil alemán).

### V. Envío y transferencia de riesgos.

1. El lugar de cumplimiento y cumplimiento de las obligaciones contractuales del Propietario será su lugar de negocios.  
2. Los productos se enviarán exclusivamente a petición del cliente. A menos que de otro modo acordado, la ruta de despacho y los medios serán a discreción del propietario.  
3. El riesgo de deterioro en el rendimiento y la remuneración pasará al cliente en el momento en que el propietario entrega los bienes al transportista o transportista a otra persona o institución designada por el Propietario para llevar a cabo el envío, a más tardar, sin embargo, después de salir del almacén del propietario. Si las mercancías están listas para su envío y si el envío o la aceptación se retrasa por razones por las cuales el cliente es responsable, el riesgo pasará al cliente al recibir la notificación de que los productos están listos para su envío.  
4. El propietario solo será responsable por un embalaje inadecuado en caso de negligencia grave por parte del Propietario, así como en caso de negligencia grave por parte de su legal representante o agentes.  
5. Los artículos entregados serán aceptados por el cliente, incluso si muestran defectos insignificantes.  
6. En caso de daños o pérdida de la mercancía durante el transporte, se llevará un inventario inmediatamente y el propietario informó en consecuencia. El cliente debe hacer valer reclamaciones derivadas de daños de transporte directa e inmediatamente con el agente de envío.

### VI. Retención simple, prolongada y extendida del título

1. El propietario se reserva el título (bienes reservados) de todos los bienes entregados por él hasta el pago de su reclamo total de la relación comercial. Esto también se aplicará si el precio de ciertos las entregas de bienes especificadas por el cliente han sido pagadas, ya que la propiedad reservada sirve como seguridad para su reclamo de saldo. El cliente deberá tratar los bienes que pertenecen al propietario con cuidado.  
2. La preparación y procesamiento de los bienes reservados se llevará a cabo en nombre del Propietario como fabricante, sin que esto dé lugar a ninguna obligación para el Propietario. Si el cliente combina, mezcla, mezcla o procesa los bienes reservados con otros bienes o les da nueva forma, el propietario adquirirá la copropiedad del nuevo objeto en la proporción de valor de los bienes reservados a los otros objetos combinados, mixtos, mezclados o procesados. El cliente mantendrá la copropiedad en custodia segura del Propietario.  
3. El cliente solo puede vender los bienes reservados propiedad del Propietario en el curso ordinario de negocios. Otros actos de eliminación, en particular promesas de contribuciones y transferencias a título de seguridad de los bienes reservados no están permitidos. Por el presente, el cliente asigna al Propietario a modo de garantía cualquier reclamo (incluido el IVA) que surja de la reventa o cualquier otra razón legal (seguro, agravio) con respecto a la reserva de bienes. Este último acepta la asignación. El cliente sigue teniendo derecho a cobrar los asignados reclamaciones en el curso ordinario de los negocios.  
4. Si el valor de los derechos de seguridad a los que tiene derecho el Propietario excede la cantidad de todos los reclamos garantizados en más del 20%, el Propietario estará obligado a liberar o volver a transferir el exceso de seguridad a petición del Cliente.  
5. La autorización del cliente para vender los bienes reservados, así como para procesar, transformar, mezclar, combinar y mezclar, además de cobrar las reclamaciones asignadas, caducará en el caso de incumplimiento de las condiciones de pago, en caso de actos no autorizados de eliminación y también si se han solicitado procedimientos de insolvencia contra el cliente. En este caso, el Propietario tendrá derecho a tomar posesión de los bienes reservados de inmediato. La devolución o afirmación de la retención del título o la incautación de los bienes reservados por parte del Propietario no constituirá un retiro del contrato a menos que el Propietario declara esto expresamente.  
6. En caso de que terceros accedan a los bienes reservados, el cliente deberá llamar la atención a la propiedad del Propietario e informar a este último de inmediato.

### VII. Aviso de defectos, garantía, responsabilidad, estatuto de limitaciones.

1. El cliente debe inspeccionar cuidadosamente las entregas del Propietario en función de la compra o contratos de entrega de trabajo por defectos, fallas, etc. e informar quejas en detalle por escrito, a más tardar dos semanas después de la entrega o entrega. Si un defecto que ya existe en el tiempo de entrega solo se descubre más tarde (defecto oculto), esto debe informarse inmediatamente y por escrito después de su descubrimiento.  
2. Todas aquellas partes que resulten defectuosas como resultado de una circunstancia previa a la la transferencia del riesgo se reparará o reemplazará sin defectos a discreción del Propietario, siempre que estos no sean solo defectos insignificantes. Las piezas reemplazadas deberán convertirse en propiedad del propietario.  
3. El cliente le dará al Propietario un tiempo razonable y la oportunidad para lo necesario reparación o reemplazo; de lo contrario, el Propietario quedará exento de responsabilidad por el resultado de consecuencias.  
4. El cliente tiene derecho a rescindir el contrato o reducir el precio del contrato en el marco de las disposiciones legales. Cualquier derecho ejercido por el cliente en este al respeto a elegir entre retiro y reducción será vinculante para el cliente. Si es solo un defecto insignificante, el cliente solo tendrá derecho a una reducción del contrato precio. Las reclamaciones adicionales contra el Propietario y sus agentes se regirán por la Sección VIII de estos Términos y condiciones generales.  
5. En caso de una notificación justificada de defectos, el derecho de retención del cliente solo será permisible en una relación adecuada y razonable entre el defecto y el precio de contrato.  
6. No se asumirá responsabilidad por el desgaste natural o los daños que surjan después de la transferencia de riesgo como resultado de un manejo defectuoso o negligente, carga excesiva, etc. Si el cliente o un tercero realiza reparaciones inadecuadas, el Propietario no será responsable por el resultado en consecuencia. Lo mismo se aplicará a los cambios realizados en el artículo de entrega sin el previo consentimiento del propietario.  
7. Todos los reclamos de garantía del cliente quedarán prohibidos después de 12 meses. El respectivo Se aplicarán períodos legales a las reclamaciones de indemnización por daños que no ocurrido al artículo de entrega en sí. Esto también se aplicará a defectos en un edificio o a la entrega artículos que se han utilizado para un edificio de acuerdo con su forma habitual de uso y que han causado su defecto.

### VIII. Indemnización y responsabilidad

1. Reclamaciones de indemnización por parte del cliente, independientemente de la base jurídica, en particular debido a incumplimientos de obligaciones auxiliares o agravio, se excluyen a menos que se estipule lo contrario en estos Términos y condiciones generales.  
2. Esto no se aplicará a daños resultantes de lesiones a la vida, extremidades o salud u otros daños en la medida en que fue causada por negligencia grave por parte del Propietario, sus representantes legales o agentes. La exclusión de responsabilidad de acuerdo con la Cláusula 1 tampoco se aplicará si existe una responsabilidad basada en la Ley de Responsabilidad del Producto, una garantía o garantía dada o debida al incumplimiento de obligaciones contractuales esenciales. Indemnización por el incumplimiento de lo esencial, sin embargo, las obligaciones contractuales se limitarán al daño previsible típico para el contrato, a menos que haya intención o negligencia grave. Un cambio en la carga de la prueba para la desventaja del cliente no está asociado con las disposiciones anteriores.  
3. Las cláusulas 1 y 2 se aplicarán mutatis a las reclamaciones del cliente por el reembolso de gastos de conformidad con la Sección 284 del BGB (Código Civil Alemán).

### IX. Lugar de jurisdicción y ley aplicable

1. La ley alemana se aplicará a estas TCGV y a toda la relación legal entre el Propietario y el cliente. No se aplicará la ley de ventas de la ONU (Convención de Viena de las Naciones Unidas del 11.04.1980). El idioma alemán es el idioma de negociación y contrato.  
2. El lugar de jurisdicción será el domicilio del Propietario.  
3. En caso de que las disposiciones contractuales individuales sean o se vuelvan inválidas en su totalidad o en parte, esto no afectará la validez de las otras disposiciones ni la validez del contrato.

(Última modificación 04/2016)



**PROBADO  
CALIDAD -  
NUEVO DISEÑO**

**FASTER  
STRONGER  
SAFER**

Profesional  
**Herramientas de diamante y máquinas**

© **SAMEDIA GMBH**, Versión: 03/2023 | Este catálogo se produjo de forma sostenible. | SMD-DE n°. art. **31362/0**

¡No se asume ninguna responsabilidad por errores de impresión! ¡Sujeto a errores y cambios técnicos, las ilustraciones pueden diferir del original por razones de presentación y, por lo tanto, no son vinculantes!

Tel. +49 7666 93 26 - 0  
Fax +49 7666 93 26 - 900  
verkauf@samedia.com

Marie-Curie-Straße 10  
79211 Denzlingen  
ALEMANIA



EN 13236



GROUP

[www.samedia.com](http://www.samedia.com)